

Breathe WiFi Humidifier

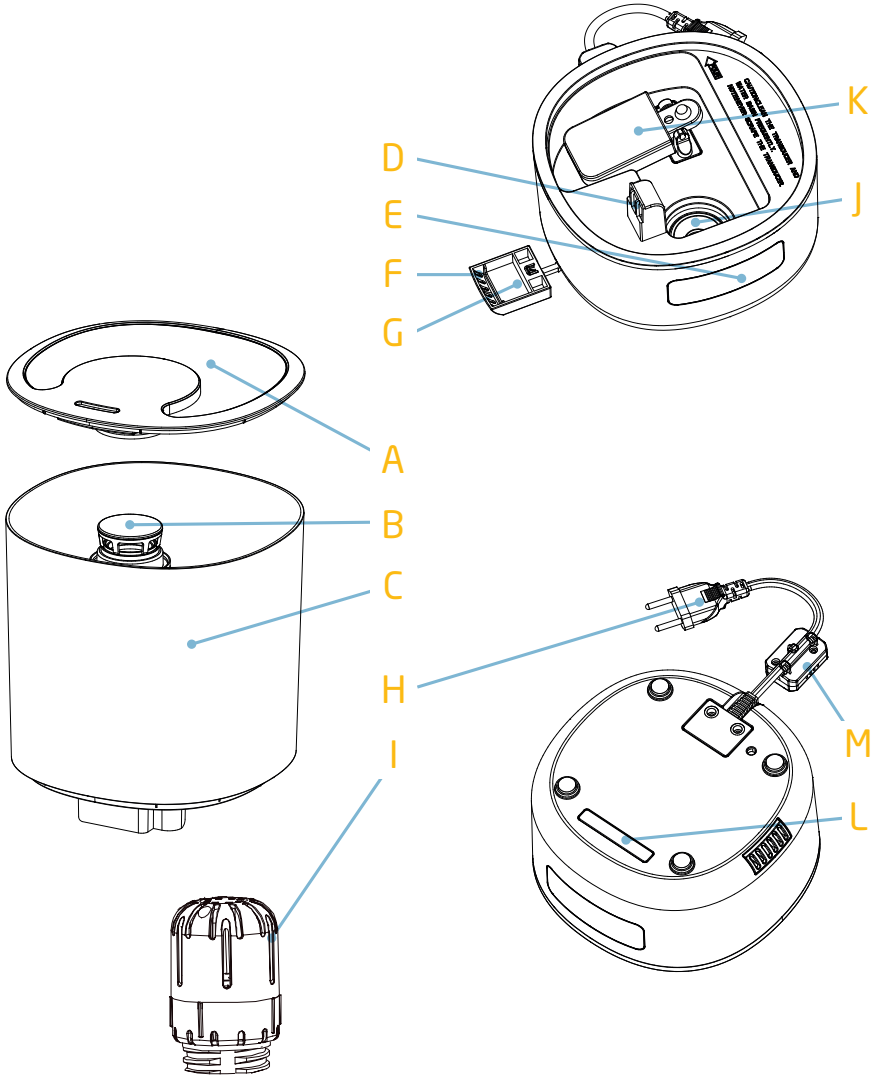





Index



2



10



11



EN 12

FR 14

DE 16

NL 18

ES 20

IT 22

PT 24

SV 26

DA 28

FI 30

NO 32

EL 34

TR 36

PL 38

RU 40

UK 42

HR 44

SK 46

BG 48

HU 50

SL 52

ET 54

CS 56

RO 58

HE 61

AR 63

WARNING:

1. This humidifier can be used by children aged from 8 years and above and persons with reduced physical, sensory or mental capabilities or lack of experience and knowledge if they have been given supervision or instruction concerning use of the humidifier in a safe way and understand the hazards involved. Children shall not play with the humidifier. Cleaning and user maintenance shall not be made by children without supervision.

2. If the mains cable is damaged it must be replaced by the manufacturer, its service agent, or similarly qualified person in order to avoid a hazard.

3. Unplug the appliance during filling and cleaning.

4. Be aware that high humidity levels may encourage the growth of biological organisms in the environment.

5. Do not permit the area around the humidifier to become damp or wet. If dampness occurs, turn the output of the humidifier down. If the humidifier output volume cannot be turned down, use the humidifier intermittently. Do not allow absorbent materials, such as carpeting, curtains, drapes, or tablecloths, to become damp.

6. Never leave water in the reservoir when the appliance is not in use.

7. Empty and clean the humidifier before storage. Clean the humidifier before next use.

AVERTISSEMENT:

1. Cet humidificateur peut être utilisé par des enfants âgés de 8 ans et plus et des personnes aux capacités physiques, sensorielles ou mentales réduites ou ayant peu d'expérience et de connaissances, à condition de le faire sous surveillance ou d'avoir reçu des instructions concernant l'utilisation en bonne et due forme de l'humidificateur et s'ils comprennent les dangers encourus. Les enfants ne doivent pas jouer avec l'humidificateur. Le nettoyage et la maintenance ne doivent pas être effectués par des enfants sans surveillance.

2. Si le câble d'alimentation est endommagé, il doit être remplacé par le fabricant, son agent de service ou une personne de qualification similaire afin d'éviter tout danger.

3. Débranchez l'appareil pendant le remplissage et le nettoyage.

4. Sachez que des niveaux d'humidité élevés peuvent favoriser la croissance d'organismes biologiques dans l'environnement.

5. Ne laissez pas la zone autour de l'humidificateur devenir humide ou mouillée. En cas d'humidité, diminuez le débit de sortie de l'humidificateur. S'il est impossible de diminuer le débit de sortie de l'humidificateur, utilisez l'humidificateur par intermittence. Ne laissez pas les matériaux absorbants, tels que les tapis, les rideaux, les tentures ou les nappes, devenir humides.

6. Ne laissez jamais d'eau dans le réservoir lorsque l'appareil n'est pas utilisé.

7. Videz et nettoyez l'humidificateur avant de le ranger. Nettoyez l'humidificateur avant la prochaine utilisation.

WARNING:

1. Dieser Luftbefeuchter darf von Kindern ab 8 Jahren sowie von Personen mit eingeschränkten physischen, sensorischen oder geistigen Fähigkeiten oder mangelnder Erfahrung und Kenntnis benutzt werden, wenn sie beaufsichtigt oder bezüglich des sicheren Gebrauchs des Luftbefeuchters unterwiesen wurden und die damit verbundenen Gefahren verstehen. Kinder dürfen nicht mit dem Luftbefeuchter spielen. Die Reinigung und Pflege des Geräts dürfen nicht von Kindern ohne Aufsicht durchgeführt werden.

2. Wenn das Netzkabel beschädigt ist, muss es durch den Hersteller, seinen Servicetechniker oder eine ähnlich qualifizierte Person ausgetauscht werden, um jegliche Gefährdung zu vermeiden.

3. Ziehen Sie beim Befüllen und Reinigen des Geräts den Netzstecker.

4. Beachten Sie, dass eine hohe Luftfeuchtigkeit das Wachstum von biologischen Organismen in der Umgebung fördern kann.

5. Achten Sie darauf, dass der Bereich um den Luftbefeuchter nicht feucht oder nass wird. Wenn Feuchtigkeit auftritt, verringern Sie die Leistung des Luftbefeuchters. Wenn die Ausgangsleistung des Luftbefeuchters nicht reduziert werden kann, benutzen Sie den Luftbefeuchter zeitweise. Achten Sie darauf, dass saugfähige Materialien, wie Teppiche, Vorhänge, Gardinen oder Tischdecken, nicht feucht werden.

6. Lassen Sie kein Wasser im Behälter, wenn das Gerät nicht in Betrieb ist.

7. Entleeren und reinigen Sie den Luftbefeuchter vor dem

Aufbewahren. Reinigen Sie den Luftbefeuchter vor dem nächsten

Gebrauch.

WAARSCHUWING:

1. Deze luchtbevochtiger mag gebruikt worden door kinderen vanaf 8 jaar en ouder en door personen met verminderd fysiek, zintuiglijk of mentaal vermogen of personen zonder ervaring of kennis van het toestel op voorwaarde dat ze in de gaten worden gehouden of dat ze instructies kregen over het veilig gebruik van de luchtbevochtiger en de bijhorende gevaren begrijpen. Kinderen mogen niet spelen met de luchtbevochtiger. Kinderen mogen het toestel niet schoonmaken of onderhouden zonder toezicht.

2. Indien de hoofdkabel beschadigd is, dient deze te worden vervangen door de producent, de onderhoudstechnicus of een gelijkwaardig bevoegd persoon om gevaren te vermijden.

3. Haal de stekker uit het stopcontact tijdens het schoonmaken.

4. Weet dat een hoge vochtigheidsgraad de groei van biologische organismen in de omgeving kan stimuleren.

5. Laat de zone rond de luchtbevochtiger niet klem of vochtig worden. Indien er damp ontstaat, zet de luchtbevochtiger dan op een lagere stand. Indien het uitgaande volume niet lager kan worden gezet, gebruik de luchtbevochtiger dan met tussenpozen. Laat absorberende materialen zoals tapijt, gordijnen, draperieën of tafellakens niet klem worden.

6. Laat nooit water achter in het reservoir wanneer het toestel niet in gebruik is.

7. Giet de luchtbevochtiger leeg en maak schoon vooraleer weg te zetten. Maak de luchtbevochtiger schoon vóór het volgende gebruik.

ADVERTENCIA:

1. Este humidificador pueden utilizarlo niños a partir de 8 años y personas con movilidad, capacidad sensorial o psíquica reducidas, o sin experiencia o conocimiento, si han recibido supervisión o instrucciones sobre el uso seguro del humidificador y comprenden los riesgos que conlleva. No los niños no deben jugar con el humidificador. La limpieza y el mantenimiento no los podrán llevar a cabo niños sin supervisión.

2. Si el cable principal está dañado, deberá sustituirlo el fabricante, su distribuidor autorizado o cualquier persona capacitada para prevenir cualquier riesgo.

3. Desconecta el aparato al llenarlo y limpiarlo.

4. Ten en cuenta que unos niveles elevados de humedad pueden provocar el desarrollo de organismos biológicos en el entorno.

5. No dejes que la zona situada en torno al humidificador se humedezca o se moje. Si esto ocurre, reduce la potencia del humidificador. Si no se puede reducir la potencia del humidificador, utilízalo de forma intermitente. No dejes que se humedezcan materiales absorbentes como alfombras, cortinas, sábanas o paños.

6. Nunca dejes agua en el depósito cuando el aparato no esté en uso.

7. Vacía y limpia el humidificador antes de guardarlo. Limpia el humidificador antes de volver a utilizarlo.

AVVERTENZA:

1. Questo umidificatore può essere utilizzato da bambini dagli 8 anni in avanti e da persone con ridotte capacità fisiche, sensoriali o mentali o mancanza di esperienza e conoscenza, nel caso in cui siano sorvegliati e istruiti sull'uso dell'umidificatore in modo sicuro, comprendendone i rischi collegati. I bambini non devono giocare con l'umidificatore. La pulizia e la manutenzione a cura dell'utilizzatore non devono essere svolte da bambini senza sorveglianza.

2. Se il cavo principale è danneggiato è necessario che sia sostituito dal produttore, da un suo agente di servizio o da una persona con qualifiche simili, in modo da evitare pericoli.

3. Scollegare il dispositivo durante lo riempimento e la pulizia.

4. Tenere presente che alti livelli di umidità possono incoraggiare lo sviluppo di organismi biologici nell'ambiente.

5. Fare in modo che la zona intorno all'umidificatore non diventi umida o bagnata. Se si verificasse umidità, diminuire il flusso dell'umidificatore.

Se il flusso dell'umidificatore non può essere diminuito, usare l'umidificatore a intermittenza. Fare in modo che i materiali assorbenti, quali tappeti, tende, tendaggi o tovaglie, non diventino umidi.

6. Non lasciare mai acqua nel serbatoio quando il dispositivo non è in uso.

7. Svuotare e pulire l'umidificatore prima di metterlo via. Pulire l'umidificatore prima dell'utilizzo successivo.

ADVERTÊNCIA:

1. Este humidificador pode ser utilizado por crianças a partir dos 8 anos de idade e por pessoas com capacidades físicas, sensoriais ou mentais reduzidas ou falta de experiência ou conhecimento se tiverem recebido supervisão ou instruções relativamente à utilização do humidificador de forma segura e compreendam os perigos envolvidos. As crianças não devem brincar com o humidificador. A limpeza e manutenção pelo utilizador não deverão ser realizadas por crianças sem supervisão.
2. Se o cabo de alimentação estiver danificado, deve ser substituído pelo fabricante, o seu representante de assistência técnica, ou pessoa qualificada similar para evitar um perigo.
3. Desligue o aparelho durante o enchimento e limpeza.
4. Tenha em atenção que níveis e humidade elevados podem promover o crescimento de organismos biológicos no ambiente.
5. Não permita que a área em redor do humidificador fique húmida ou molhada. Se ocorrer acumulação de humidade, reduza o débito do humidificador. Se não for possível reduzir o volume de débito do humidificador, use o humidificador intermitentemente. Não permita que materiais absorventes como alcatifas, cortinas, cortinados ou toalhas de mesa fiquem húmidas.
6. Nunca deixe água no reservatório quando o aparelho não estiver a ser utilizado.
7. Esvazie e limpe o humidificador antes de o guardar. Limpe o humidificador antes da utilização seguinte.

WARNING:

1. Luftfukteren kan användas av barn från 8 års ålder och av personer med nedsatt fysisk eller mental förmåga eller bristande erfarenhet eller kunskaper, förutsatt att det sker under uppsikt av en kunnig person, eller att de har fått anvisningar om hur luftfukteren ska användas på ett säkert sätt och förstår vilka risker det kan medföra. Barn får inte leka med luftfukteren. Rengöring och underhåll får inte utföras av barn utan tillsyn.
2. Om nåtkabeln är skadad måste den bytas ut av tillverkaren, tillverkarens tjänsterepresentanter eller liknande kvalificerad person för att undvika alla risker.
3. Koppla ur apparaten vid påfyllning och rengöring.
4. Tänk på att hög luftfuktighet kan leda till ökad tillväxt av biologiska organismer i miljön.
5. Låt inte området runt luftfukteren bli fuktigt eller vått. Om fukt uppstår ska du sänka luftfukterens effekt. Om luftfukterens utgångsvolym inte kan sänkas, använd luftfukteren periodiskt. Låt inte absorberande material som mattor, gardiner, draperier eller dukar bli fuktiga.
6. Lämnna aldrig vatten i behållaren när enheten inte används.
7. Töm och rengör luftfukteren före förvaring. Rengör luftfukteren före nästa användning.

ADVARSEL:

1. Denne luftfugter kan bruges af børn i alderen fra 8 år og derover og personer med nedsatte fysiske, sensoriske eller mentale evner eller manglende erfaring og viden, hvis de er blevet vejledt eller instrueret i brugen af luftfugteren på en sikker måde og forstår de farer, det involverer. Børn må ikke lege med luftfugteren. Rengøring og vedligeholdelse må ikke udføres af børn uden opsyn.
2. Hvis strømforsyningsledningen er skadet, skal den erstattes af producenten, dennes serviceagent, eller en lignende kvalificeret person for at undgå en fare.
3. Afbryd apparatet fra stikkontakten under påfyldning og rengøring.
4. Vær opmærksom på, at høje fugtighedsniveauer kan fremme vækst af biologiske organismer i miljøet.
5. Lad ikke området omkring luftfugteren blive fugtigt eller våd. Hvis der forekommer fugtighed, sænkes luftfugterens ydeevne. Hvis luftfugterens udgangsvolumen ikke kan sænkes, anvendes luftfugteren periodisk. Lad ikke absorberende materialer, såsom tæpper, gardiner eller vægtæpper eller duge blive fugtige.
6. Efterlad ikke vand i vandbeholderen, når apparatet ikke er i brug.
7. Tøm og rens luftfugteren før opbevaring. Rens luftfugteren før næste brug.

VAROITUS:

1. Tätä ilmakekostutinta voi käyttää 8-vuotiaat ja sitä vanhemmat lapset sekä henkilöt, joilla on rajoittuneet fyysiset, aistimukselliset

tai henkiset kyvyt tai joiden kokemus ja tietämys ovat puutteelliset, mikäli heitä valvotaan tai on neuvottu laitteen turvalliseen käyttöön ja he ymmärtävät käyttöönsä liittyvät vaarat. Lapset eivät saa leikkiä ilmakekostutimella. Lapset eivät saa suorittaa puhdistustajaa käyttäjälle kuuluvaa huoltoa ilman valvontaa.

2. Jos sähkökaapeli on vahingoittunut, se on vaihdettava valmistajan, palvelun välittäjän tai vastaavaan pätevyyden omaavaan henkilön toimesta vaaran välttämiseksi.
3. Kytke laite irti täytön ja puhdistuksen ajaksi.
4. Huomaa, että suuret kosteustasot voivat edistää biologisten organismien kasvua ympäristössä.
5. Älä anna ilmakekostutinta ympäröivän alueen tulla kosteaksi tai märäksi. Mikäli kosteutta esiintyy, käynnä ilmakekostuttimen teho pienemmälle. Mikäli ilmakekostuttimen tehon voimakkuutta ei voi pienentää, käytä ilmakekostutinta ajoittain. Älä anna imukykyisten materiaalien, kuten mattojen, verhojen, uutimien tai pöytälinjojen, kostua.
6. Älä koskaan jätä vettä säiliöön, silloin kun laite ei ole käytössä.
7. Tyhjennä ja puhdista ilmakekostutin ennen varastointia. Puhdista ilmakekostutin ennen seuraavaa käyttöä.

ADVARSEL:

1. Denne luftfukteren kan brukes av barn fra åtte år og oppover og personer med reduserte fysiske, sensoriske eller mentale evner eller mangel på erfaring og kunnskap, såfremt de er under tilsyn eller blir instruert i bruk av luftfukteren på en trygg måte og forstår farene som er involvert. Barn skal ikke leke med luftfukteren. Rengjøring og brukervedlikehold skal ikke utføres av barn uten tilsyn.
2. Dersom nettkabelen er skadet, må den for å unngå fare skiftes ut av produsenten, dennes servicerepresentant eller tilsvarende kvalifisert person.
3. Koble fra apparatet under fylling og rengjøring.
4. Vær oppmerksom på at høye fuktighetsnivåer vil kunne stimulere vekst av biologiske organismer i miljøet.
5. Ikke la området rundt luftfukteren bli fuktigt eller vått. Hvis det oppstår fuktighet, så skru ned luftfukterens utgangseffekt. Dersom luftfukterens utgangsvolum ikke kan skrues ned, så bruk luftfukteren periodevis. Ikke la absorberende materialer som tepper, gardiner, gardiner eller duker bli fuktige.
6. La aldri vann bli stående i vanntanken når apparatet ikke er i bruk.
7. Tøm og gjør luftfukteren ren før oppbevaring. Gjør luftfukteren før neste gangs bruk.

ΠΡΟΕΙΔΟΠΟΙΗΣΗ:

1. Η χρήση αυτού του υγραντήρα επιτρέπεται σε παιδιά ηλικίας 8 ετών και άνω και σε άτομα με περιορισμένες σωματικές, αισθητηριακές ή διαγνωστικές ικανότητες ή σε άτομα που δεν διαθέτουν την ανάλογη εμπειρία και γνώση, με την προϋπόθεση ότι τον χρησιμοποιούν υπό επίβλεψη ή ότι έχουν λάβει οδηγίες σχετικά με την ασφαλή του χρήση και κατανοούν τους ενδεδειγμένους κινδύνους. Απαγορεύεται να παίζούν παιδιά με τον υγραντήρα. Ο καθαρισμός και η συντήρηση χρήστη δεν πρέπει να πραγματοποιούνται από παιδιά χωρίς επίβλεψη.
2. Εάν καταστραφεί το καλώδιο τροφοδοσίας, πρέπει να αναθεστεί την αντικατάστασή του στον κατασκευαστή, σε επίσημο αντιπρόσωπο σέρβις ή σε εξίσου εξειδικευμένο τεχνικό, προκειμένου να μην εκτεθείτε σε κίνδυνο.
3. Αποσυνδέστε τη συσκευή από την πρίζα κατά την πλήρωση και τον καθαρισμό.
4. Λάβετε υπόψη ότι τα υψηλά επίπεδα υγρασίας ενδέχεται να ευνοήσουν την ανάπτυξη μικροοργανισμών στο περιβάλλον.
5. Φροντίστε ώστε η περιοχή γύρω από τον υγραντήρα να μην είναι υγρή ή υγρή. Εάν εμφανιστεί υγρασία, μειώστε την ένταση της εξόδου του υγραντήρα. Εάν δεν είναι δυνατή η μείωση της έντασης εξόδου του υγραντήρα, χρησιμοποιείτε τον υγραντήρα κάνοντας μικρά διαλείμματα. Φροντίστε να μην νοτιζονται απορροφητικά υλικά, όπως χαλιά, κουρτίνες, στόρια ή τραπέζομάντλα.
6. Μην αφήνετε νερό στο δοχείο νερού όταν δεν βρίσκεται σε λειτουργία ο υγραντήρας.
7. Αδειάστε και καθαρίστε τον υγραντήρα πριν να τον αποθηκεύσετε. Καθαρίζετε τον υγραντήρα πριν από κάθε

хрїст.

UYARI:

1. Bu hava nemlendirici, gözetim altında olmaları veya güvenli şekilde kullanılmıyola ilgili talimatların verilmiş olması ve olası tehlikelerin farkında olmaları kaydıyla, 8 yaş ve üzeri çocuklar ile fiziksel, duyasal veya zihinsel becerileri kısıtlı ya da deneyimi ve bilgisi olmayan kişiler tarafından kullanılabilir. Çocuklar hava nemlendirici ile oynamamalıdır. Temizlik ve kulları bakım gözetimsiz çocuklar tarafından yapılmamalıdır.
2. Elektrik kabloları hasarlıysa, tehlikeli bir durumdan kaçınmak amacıyla üretici, servis veya benzer yeterlilikte bir kişi tarafından değiştirilmelidir.
3. Doldurma ve temizlik işlemleri sırasında cihazı fişten çekin.
4. Yüksek nem seviyelerinin ortamda biyolojik organizmaların büyümesini teşvik edebileceğini unutmayın.
5. Hava nemlendiricinin etrafındaki alanın ıslak veya nemli olmasına izin vermayın. Nemlenme oluşursa, hava nemlendiricinin çıkışı azaltın. Hava nemlendiricinin çıkış seviyesi azaltılmıyorsa, hava nemlendiriciyi ara vererek kullanın. Halılar, perdeler, tüller ve masa örtüleri gibi emici malzemelerin nemlenmesine izin vermayın.
6. Cihaz kullanılmadığında haznesinde asla su bırakmayın.
7. Saklamadan önce hava nemlendiriciyi boşaltıp temizleyin. Bir sonraki kullanımdan önce hava nemlendiriciyi temizleyin.

ПРЕДУПРЕЖДЕНИЕ:

1. Этот увлажнитель воздуха может использоваться детьми с 8 лет и лицами с ограниченными физическими, сенсорными или умственными способностями или с недостатком опыта и знаний, если они находятся под присмотром или после того, как они были проинструктированы по поводу безопасного использования увлажнителя и поняли связанные с ним опасности. Дети не должны играть с увлажнителем. Чистка и техническое обслуживание не должны проводиться детьми без присмотра.
2. Если сетевой кабель поврежден, он должен быть заменен производителем, его сервисным представителем или лицом с аналогичной квалификацией во избежание опасности.
3. Отключайте устройство от сети питания во время наполнения водой и очистки.
4. Имейте в виду, что высокий уровень влажности может стимулировать рост микроорганизмов в окружающей среде.
5. Следите за тем, чтобы область вокруг увлажнителя не становилась влажной или мокрой. Если появляется сырость, следует уменьшить мощность увлажнителя. Если выходную мощность увлажнителя нельзя уменьшить, используйте увлажнитель с перерывами. Не позволяйте гигроскопичным материалам, таким как ковровые покрытия, шторы, портьеры или скатерти, набирать влагу.
6. Не оставляйте воду в резервуаре, когда увлажнитель не используется.
7. Перед хранением слейте воду и очистите увлажнитель. Очистите увлажнитель перед последующим использованием.

ПОПЕРЕДЖЕННЯ:

1. Цей зволожувач повітря може використовуватися дітьми з 8 років і особами з обмеженими фізичними, сенсорними або розумовими здібностями або з браком досвіду і знань, якщо вони перебувають під наглядом або після того, як вони були проінструктовані щодо безпечної використання зволожувача і зрозуміли пов'язані з ним небезпеки. Діти не повинні гратися із зволожувачем. Чистка та технічне обслуговування не повинні проводитися дітьми без нагляду.
2. Якщо кабель живлення пошкоджений, він повинен бути замінений виробником, його сервісним представником або особою з аналогічною кваліфікацією, щоб уникнути небезпеки.
3. Відключайте пристрій від мережі живлення під час

наповнення водою і чищення.

4. Майте на увазі, що високий рівень вологості може стимулювати розмноження мікроорганізмів у навколишньому середовищі.
5. Слідкуйте за тим, аби область навколо зволожувача не стала вологою або мокрою. Якщо з'являється сырість, слід зменшити потужність зволожувача. Якщо вихідну потужність зволожувача не можна зменшити, використовуйте зволожувач з перервами. Не дозволяйте гігроскопічним матеріалам, таким як килими, штори, портьєри або скатертини, набирати вологу.
6. Не залишайте воду в резервуарі, коли зволожувач не використовується.
7. Перед зберіганням злийте воду і очистіть зволожувач. Очистіть зволожувач перед наступним використанням.

OSTRZEŻENIE:

1. Ten nawilżacz może być obsługiwany przez dzieci w wieku od 8 lat i starsze oraz osoby o ograniczonej sprawności ruchowej, sensorycznej lub umysłowej albo przez osoby bez doświadczenia i wiedzy, jeśli są pod nadzorem lub otrzymały instrukcję dotyczące korzystania z nawilżacza w bezpieczny sposób i rozumieją związane z nim zagrożenia. Dzieci nie powinny bawić się nawilżaczem. Dzieci bez nadzoru nie mogą czyścić ani konserwować urządzenia.
2. Jeśli kabel zasilający jest uszkodzony, musi zostać wymieniony przez producenta, jego przedstawiciela serwisowego lub podobnie wykwalifikowaną osobę w celu uniknięcia zagrożenia.
3. Wypnij wtyczkę z urządzenia na czas napełniania i czyszczenia.
4. Pamiętaj, że wysokie poziomy wilgotności mogą przyczynić się do rozwoju organizmów biologicznych w środowisku.
5. Nie dopuść do zamknięcia ani zawilgocenia miejsca wokół nawilżacza. W razie pojawienia się wilgoci zmniejsz ilość pary wytwarzanej przez nawilżacz. Jeśli nie można je zmniejszyć, używaj nawilżacza sporadycznie. Nie dopuść do zawilgocenia materiałów chłonnych, takich jak wykładziny podłogowe, firany, tkaniny ani obrusy.
6. Nie pozostawiaj wody w zbiorniku wody, gdy urządzenie nie jest używane.
7. Opróżnij i wyczyść nawilżacz przed odstawieniem go na miejsce przechowywania. Wyczyść nawilżacz przed następnym użyciem.

UPOZORENJE:

1. Ovim se ovlaživačem mogu koristiti djeca starija od 8 godina te osobe smanjenih fizičkih, senzornih ili mentalnih sposobnosti odnosno osobe s manjkom iskustva i znanja ako su pod nadzorom ili su dobile upute za njegovu upotrebu na siguran način te ako razumiju povezane opasnosti. Djeca se ne smiju igrať ovlaživačem. Čišćenje i korisničko održavanje ne smiju provoditi djeca bez nadzora.
2. Ako je strujni kabel oštećen, zamijeniti ga mora proizvođač, njegov ovlaštení serviser ili slična kvalificirana osoba kako bi se izbjegla opasnost.
3. Isključite uređaj iz napajanja tijekom punjenja i čišćenja.
4. Napominjemo da visoke razine vlažnosti mogu potaknuti rast bioloških organizama u okruženju.
5. Ne dopustite da područje oko ovlaživača postane vlažno ili mokro. Ako se pojavi vlaga, smanjite intenzitet rada ovlaživača. Ako se intenzitet ovlaživača ne može smanjiti, upotrebljavajte ovlaživač povremeno. Ne dopustite da upijajući materijali poput tepiha, zavjesa, zastora ili stolnjaka postanu vlažni.
6. Nikada ne ostavljajte vodu u spremniku kada ovlaživač nije u upotrebi.
7. Ispraznite i očistite ovlaživač prije pohrane. Očistite ovlaživač prije sljedeće upotrebe.

VÝSTRAHA:

1. Zvlhčovač môžu použiť deti od 8 rokov a osoby so znižnými telesnými, zmyslovými či duševnými schopnosťami alebo s nedostatkom skúseností a vedomostí, ak sú pod dohľadom alebo dostali pokyny týkajúce sa použitia zvlhčovača bezpečným spôsobom a rozumejú súvisiaci riziká. Deti sa nemôžu hrať so zvlhčovačom. Čistenie a používateľskú údržbu nesmú vykonávať deti bez dozoru.
2. Ak je sieťový kábel poškodený, musí ho vymentí výrobca, servísný pracovník či podobne kvalifikovaná osoba, aby sa zabránilo nebezpečenstvu.

3. Počas plnenia a čistenia odpojte spotrebič v napájania.
4. Uvedomte si, že vysoká vlhkosť môže podporiť rast biologickej organizmov v prostredí.
5. Nedovoľte, aby oblasť okolo zvlhčovača zvlhla alebo zmokla. Ak sa objaví vlhkosť, znížte výkon zvlhčovača. Ak nie je možné znížiť výkon zvlhčovača, používajte zvlhčovač prerušovane. Nedovoľte, aby savé materiály, ako sú koberce, záclony, závesy alebo obrusy, zvlhli.
6. V nádrži na vodu nenechávajte vodu, ak sa zariadenie nepoužíva.
7. Pred uskladnením zvlhčovač vyprázdnite a vyčistite. Pred ďalším použitím zvlhčovač vyčistite.

ПРЕДУПРЕЖДЕНИЕ:

1. Този овлажнител може да бъде използван от деца над 8-годишна възраст и лица с намалени физически, сетивни и умствени възможности или лица без опит и познания само ако те са под наблюдение или бъдат инструктирани относно безопасната употреба на уреда и възможните рискове. Децата не трябва да си играят с овлажнителя. Почистването и потребителската поддръжка не трябва да се извършват от деца без надзор.
2. Ако мрежовият кабел е повреден, той трябва да бъде заменен от производителя, неговия сервизен агент или подобно квалифицирано лице, за да се избегне опасност.
3. По време на пълнене и почистване уреда трябва да бъде изключен от захранването.
4. Имайте предвид, че високата влажност може да благоприятства развитието на биологични организми в околната среда.
5. Не позволявайте овлажняване или намокряне на зоната около овлажнителя. Ако се образува влага, намалете силата на работа на овлажнителя. Ако няма как да намалите силата на работа на овлажнителя, използвайте го с прекъсвания. Не позволявайте овлажняване на абсорбиращи материали като килими, завеси или покривки за маса.
6. Изпразвайте изцяло резервоара за вода, когато овлажнителят не се използва.
7. Преди прибиране за съхранение изпразнете и почистете уреда. Преди следващо ползване почистете овлажнителя.

FIGYELMEZTETÉS:

1. A párástót használhatják 8 éves és idősebb gyermekek, illetve csökkent fizikai, érzékszervi vagy szellemi képességekkel rendelkező, vagy tapasztalat és ismeretek nélküli személyek, ha biztosított a felügyelet vagy a párástót biztonságos használatára vonatkozó képzés, illetve megértik a használatból eredő kockázatokat. Gyerekek nem játszhatnak a párástóval. A tisztítást és a felhasználói karbantartást gyermekek nem végezhetik felügyelet nélkül.
2. Ha a hálózati kábel sérült, ezt mindenképpen cserélnie kell a gyártónak, a szervizképviseelőjének vagy hasonlóan képzett szakembernek a veszély elkerülése érdekében.
3. Feltöltés és tisztítás közben húzza ki a készüléket.
4. Legyen tudatában annak, hogy a magas páratartalom elősegítheti a biológiai szerveszetek elszaporodását a környezetben.
5. Ne engedje, hogy a párástót körülí terület nedves vagy nyirkos legyen. Nedvesség előfordulása esetén csökkentse a párástó kibocsátását. Ha a párástó által kibocsátott térfogat nem csökkenthető, megszakítsa a használatát a párástót. Ne hagyja, hogy nedvszívó anyagok, például szőnyeg, függöny, sötétítő vagy abrosz megnedvesedjenek.
6. Soha ne hagyjon vizet a tartályban, amikor a készüléket nem használja.
7. Tárolás előtt ürítse ki és tisztítsa meg a párástót. Következő használat előtt tisztítsa meg a párástót.

ОПОЗОРИЛО:

1. Та влаžilник lahko uporabljajo otroci, stari 8 let in več, ter osebe z zmanjšanimi fizičnimi, senzoričnimi ali duševnimi sposobnostmi ali pomanjkanjem izkušenj in znanja, če so pod nadzorom ali so prejele navodila v zvezi z varno uporabo vlažilnika in če razumejo možne nevarnosti. Otroci se ne smejo igrati z vlažilnikom. Otroci ne smejo čistiti in vzdrževati vlažilnika brez nadzora.

2. Če je omrežni kabel poškodovan, ga mora zamenjati proizvajalec, njegov servis ali podobno usposobljena oseba, da se izogne nevarnosti.
3. Med polnjenjem in čiščenjem aparat izkjučite iz električnega omrežja.
4. Zavedajte se, da lahko visoka vlažnost spodbuja rast bioloških organizmov v okolju.
5. Ne dovolite, da bi območje okoli vlažilca postalo vlažno ali mokro. Če se pojavi vlaga, zmanjšajte moč vlažilnika zraka. Če izhodne glasnosti vlažilnika ni mogoče zmanjšati, uporabljajte vlažilec občasno. Ne dovolite, da se vpojni materiali, kot so preproge, zavese ali prti, zmočijo.
6. Nikoli ne puščajte vode v rezervoarju, ko aparata ne uporabljate.
7. Pred shranjevanjem izpraznite in očistite vlažilnik. Očistite vlažilnik pred naslednjo uporabo.

HOIATUS:

1. 8-aastased ja vanemad lapsed ning isikud, kelle füüsilised, sensoorsed või vaimsed võimed on piiratud või kellel puuduvad kogemused ja teadmised seadme kasutamise kohta, võivad seda niisutajat kasutada, kui neid jälgitakse või juhendatakse seadme ohutu kasutamise osas ning nad mõistavad sellega seotud ohtusid. Lapsed ei tohi niisutajaga mängida. Lapsed ei tohi niisutajat ilma järelevaetava puhatada ja hooldada.
2. Ohtude vältimiseks peab kahjustatud toitekaabli vahetama välja tootja, hooldusisik või mõni teine kvalifitseeritud asjatundja.
3. Eemaldage seadme täitmise ja puhastamise ajal pistik vooluvõrgust.
4. Pidage meeles, et kõrge niiskuse tase võib soodustada bioloogiliste organismide kasvu keskkonnas.
5. Ärge laske niisutaja ümbrusel niiskeks või märjaks saada. Niiskuse korral keerate niisutaja väljund madalamaks. Kui niisutaja väljundmuhtu ei saa madalamaks seada, kasutage seadet vaid aeg-ajalt. Ärge laske imavatel materjalidel (nagu vaipkatted, kardinad või laudlinn) niiskeks muutuda.
6. Kui te seadet ei kasuta, siis ärge jätke vett veeanumasse.
7. Tühjendage ja puhastage õhuniisutaja enne selle hoiustamist. Enne järgmist kasutamiskorda tuleb niisutajat puhastada.

UPOZORNĚNÍ:

1. Tento zvlhčovač mohou používat děti od 8 let věku a osoby se sníženými fyzickými, smyslovými nebo duševními schopnostmi nebo nedostatkem zkušeností a znalostí v případě, že jsou pod dohledem nebo jim byly poskytnuty pokyny týkající se používání zvlhčovače bezpečným způsobem a pokud si uvědomují rizika spojená s používáním zvlhčovače. Děti by si neměly se zvlhčovačem hrát. Děti by neměly přístroj čistit ani provádět údržbu bez dohledu.
2. Pokud je napájecí kabel poškozen, musí jeho výměnu zajistit výrobce, jeho servisní zástupce nebo podobně kvalifikovaná osoba, aby se předešlo riziku.
3. Během plnění a čistění odpojte spotřebič ze sítě.
4. Uvědomte si, že vysoká vlhkosť může podporovat růst biologickejch organizmů v prostředí.
5. Nedovoľte, aby byl prostor kolem zvlhčovače vlhký nebo mokrý. Pokud se vlhkosť objeví, snižte výkon zvlhčovače. Pokud nelze snížit výstupní výkon zvlhčovače, používejte zvlhčovač s přestávkami. Nedovoľte, aby savé materiály, jako jsou koberce, záclony, závesy nebo ubrusy, navlhly.
6. Kďyž spotřebič není v provozu, nenechávejte v nádrže vodu.
7. Před uskladněním zvlhčovač vyprázdněte a vyčistěte. Před dalším použitím zvlhčovač vyčistěte.

AVERTIZARE:

1. Acest umidificator poate fi folosit de copii având vârsta de cel puțin 8 ani și de persoane cu abilități fizice, senzoriale sau mentale reduse, ori fără experiență sau cunoștințe, dacă au fost supravegheați sau au primit instrucțiuni cu privire la utilizarea sigură a umidificatorului și înțeleg riscurile implicite. Copiii nu se pot juca cu umidificatorul. Curățarea și întreținerea nu se vor efectua de către copii nesupravegheați.
2. Dacă cablul de alimentare este deteriorat, trebuie înlocuit de producător, de agentul său de reparații, sau de o persoană cu calificare similară pentru evitarea oricăruia pericol.
3. Scoateți aparatul din priză în timpul umplerii și curățării.
4. Țineți cont că nivelurile mari de umiditate pot încuraja creșterea organismelor biologice în mediu.

5. Nu permiteți udarea sau umezirea zonei din jurul umidificatorului. Dacă apare umezeala, scădeți volumul de ieșire al umidificatorului. Dacă volumul de ieșire al umidificatorului nu poate fi scăzut, folosiți umidificatorul intermitent. Nu lăsați să se umezească materialele absorbante, precum covoare, perdele, draperii sau fețe de masă.
6. Nu lăsați niciodată apă în rezervorul de apă când aparatul nu este în funcțiune.
7. Goliți și curățați umidificatorul înainte de depozitare. Curățați umidificatorul înainte de a îl utiliza din nou.

אזהרה:

1. יכולים להשתמש במכשיר האדים ילדים בני 8 ומעלה ואנשים בעלי יכולות פיזיות, חושיות ושכליות מוגבלות, או חסרי ניסיון וידע, אם הם עושים זאת בפקוח ובהשגחה, וקיבלו הדרכה באשר לשימוש הנכון במכשיר האדים והבינו את הסכנות הכרוכות בו. אין להתיר לילדים לשחק במכשיר האדים. הילדים לא יבצעו פעולות ניקוי ותחזוקת משתמש ללא השגחה.
2. אם כבל החשמל ניזוק, חובה להחליפו אצל היצרן, אצל נותן השירות או אצל אדם בעל הסמכה דומה, וזאת כדי למנוע סכנה.
3. יש לנתק את המכשיר משקע החשמל במהלך המילוי והניקוי.
4. יש לזכור כי רמות לחות גבוהות מעודדות התפתחות של אורגניזמים ביולוגיים בסביבה.
5. יש למנוע לחות או רטיבות באזור הסמוך למכשיר האדים. אם מתפתחת לחות, יש להפחית את תפוקת מכשיר האדים. אם לא ניתן להפחית את תפוקת מכשיר האדים, יש להשתמש בו לסירוגין (בהפסקות). יש למנוע היווצרות לחות בחומרים סופגים, כגון שטיחים, וילונות, או מפות שלוחן.
6. כאשר מכשיר האדים אינו בשימוש, אין להשאיר מים בתוך מכל המים.
7. לפני האחסון, יש לרוקן ולנקות את מכשיר האדים. לפני השימוש הבא, יש לנקות את מכשיר האדים.

تحذير:

يمكن استخدام جهاز الترطيب هذا من قبل الأطفال الذين تتراوح أعمارهم بين 8 سنوات وما فوق والأشخاص الذين يعانون من ضعف القدرات الجسدية أو الحسية أو العقلية أو نقص الخبرة والمعرفة إذا تم منحهم الإشراف أو التوجيه بشأن استخدامه بطريقة آمنة وتفهموا المخاطر ذات الصلة. يُمنع الأطفال من اللعب بجهاز الترطيب. لا يجوز للأطفال إجراء التنظيف وصيانة المستخدم دون إشراف.

في حالة تلف كبل التيار الكهربائي، يجب استبداله من قبل الشركة المصنعة أو وكيل الخدمة الخاص بها أو شخص مؤهل مماثل لتجنب التعرض للخطر.

افصل الجهاز أثناء التعبئة والتنظيف.

اعلم أن مستويات الرطوبة العالية قد تشجع على نمو الكائنات الحية في البيئة. لا تسمح للمنطقة المحيطة بجهاز الترطيب أن تصبح رطبة أو مبللة. في حالة حدوث رطوبة، قم بخفض مقبس جهاز الترطيب لأسفل. إذا تعذر خفض حجم مقبس جهاز الترطيب، فاستخدمه بشكل منقطع. لا تسمح للمواد الماصة، مثل السجاد أو الستائر أو مفارش المائدة، أن تصبح رطبة. لا تترك الماء في الخزان أبدًا عندما لا يكون الجهاز قيد الاستخدام.

قم إفراغ وتنظيف جهاز الترطيب قبل التخزين. نظف جهاز الترطيب قبل الاستخدام التالي.

EN Non-contractual photos FR Photos non contractuelles DE Fotos nicht bindend NL Niet-contractuele foto's ES Fotografías no contractuales IT Foto non contrattuali PT Fotografias não contratuais SV Bilderna kan avvika från den faktiska produkten DA Ikke-kontraktlige billeder FI Kuivat eivät ole sitovia NO Bilder kan avvike fra det faktiske produkt EL Οι εικόνες που χρησιμοποιούνται στον παρόντα οδηγό ενδέχεται να διαφέρουν από το πραγματικό προϊόν TR Fotoğraflar bağlayıcı değildir PL Użyte zdjęcia służą tylko do prezentacji jako przykłady RU Фотография может отличаться от товара UK Фотографії, які не тягнуть договірних зобов'язань HR Neobvezujuće fotografije SK Skutočný výrobok sa môže od vyobrazeného líšiť BG Извъндоговорни снимки HU Tájékoztató jellegű fotók SL Nepogodbene fotografije ET Lepinguvälised pildid CS Nesmluvní fotografie RO În funcție de model HE תמונות לא חוזיות AR الصور غير التعاقدية



1





1

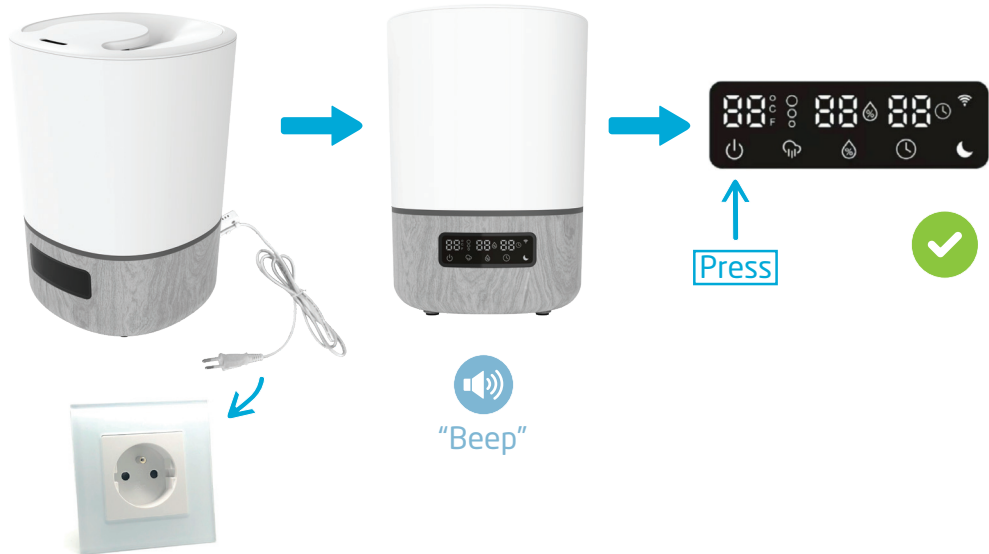

2



Maxi-Cosi Connected home

1. Getting Started Download Maxi-Cosi Connected Home app by searching for Maxi-Cosi Connected Home in the app store.

2. Setup On your mobile device, follow the step by step instructions in the Maxi-Cosi Connected Home app for setup. Explore the features and functionality within the Maxi-Cosi Connected Home app.

WiFi Connectivity: A 2.4GHz Wireless Internet with > 2Mbps available download/upload speeds is required. Check the Wi-Fi signal strength from your internet service provider. To reduce signal interference or echoes, avoid placing the humidifier near major electrical appliances, large metal or concrete surfaces.

Descriptions

A - Top Cover	H - Power Cord and Plug
B - Fog Cover	I - Ceramic filter
C - Water Tank	J - Transducer PCB
D - Air Outlet	K - Buoy
E - Digital Display	L - Lamp
F - Aroma Tray	M - Sensor
G - Aroma Sponge	

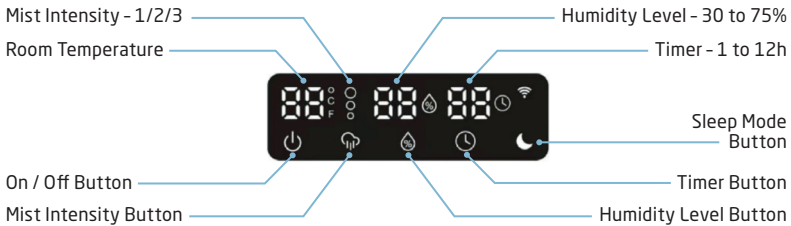

 **Set the mist intensity:** Press Mist Intensity Button 1, 2 or 3 times to adjust to desired intensity.

 **Set the humidity level:** Press Humidity Level Button once or multiple times to reach desired humidity level (from 30RH% to 75RH%).

 **Set the timer:** Press Timer Button once or multiple times to reach desired running time (from 1 to 12 hours).

Filling the water tank

- Put the humidifier on a flat surface.
- Take off the top cover, pour water into the water tank to the max water level, and then put the top cover back.



Note:

- When filling water, do not exceed the maximum water level, or water might leak from the drain hole and air inlets.
- Do not shake the water tank when moving it, or water might leak from the drain hole and air inlets.
- Do not fill water through the air outlets on top of the humidifier.

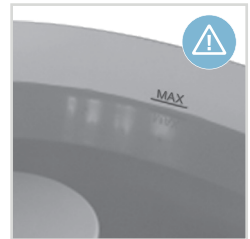

Aroma Function

- Press then open the aroma tray which is located on the side of the unit.
- Add a few drops of your favorite essential oil onto the sponge, then reinsert the aroma tray.
- Only drop aroma oil onto aroma sponge. Do not pour any liquid except clean or distilled water into the water tank or water base.
- Follow the instructions in the Use section and turn on the humidifier(Refer to P6-7) The essential oil will incorporate into the cool mist and produce fragrant mist.
- To change the fragrance, simply wash the sponge with clean water and a few drops of fragrant free dish washing soap. Apply a different fragrant oil once the sponge is dried.
- Remove the aroma sponge to stop the fragrant mist operation.
- Essential oil is not included with the humidifier.

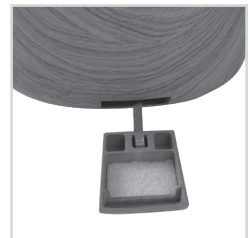

SAFETY

Read all the safety instructions carefully before use and keep this instruction manual for future reference.

1. Product contains small parts, take care when unpacking and assembling the product.
2. Cords present a potential strangulation hazard. Keep cords out of reach of children (more than 1 meter / 3.5feet away).

WARNING

1. Please follow all the safety precautions listed below for safety and to reduce the risk of injury or electrical shock.
2. This humidifier can be used by children aged from 8 years and above and persons with reduced physical, sensory or mental capabilities or lack of experience and knowledge if they have been given supervision or instruction concerning use of the humidifier in a safe way and understand the hazards involved. Children shall not play with the humidifier. Cleaning and user maintenance shall not be made by children without supervision.
3. Before using this humidifier ensures that the voltage of your electricity supply is the same as that indicated on the rating plate of the humidifier.
4. Always place the humidifier on a hard, flat and level surface. Avoid exposure to direct sunlight and always keep it away from walls and heat sources such as stoves, radiators, etc. Warning: The humidifier may not work correctly if it is not placed on a level surface.
5. Do not insert or remove the electric plug on the humidifier with wet hands.
6. If the mains cable is damaged it must be replaced by the manufacturer, its service agent, or similarly qualified person in order to avoid a hazard.
7. To reduce the risk of electric shock, do not remove screws. The humidifier does not contain any user-serviceable parts. Please leave all maintenance work to qualified personnel.
8. Fill the tank with fresh, distilled or demineralized water. Do not drop any other liquid into water tank or water basin. Do not run the humidifier when there is no water in the tank or the water basin.
9. Do not shake the humidifier as this might cause the water spill over into the base of humidifier.
10. Never touch the water or components while the humidifier is in operation.
11. If there is an unusual smell when it is being used as described in these manual, switch the humidifier off, unplug it and have it examined by your dealer.
12. Do not pour hot water into the tank, i.e. at a temperature in excess of 40°C.
13. Unplug the humidifier before cleaning it or removing the tank.
14. Do not immerse the humidifier or the mains cable or plug in water or other liquids.
15. Never scrape the transducer with a hard tool. The humidifier must be cleaned. To do this, refer to the cleaning instructions in this manual.
16. If you spill any liquid into the humidifier, it can cause serious damage. Switch it off and unplug it immediately. Unplug the mains plug and consult your dealer.
17. Disconnect the humidifier from the power supply when not in use and before cleaning.
18. Ensure that the mains cable does not touch any hot surface and that it does not overhang a table edge.
19. Never use this humidifier in a room where aerosol products (sprays) are used or in a room or where oxygen is being administered.
20. Do not put items of clothing or towels on top of the humidifier. If the mist outlets is obstructed, this may cause the humidifier to malfunction.
21. When moving the humidifier, lift it by the base humidifier and not by the water tank.
22. Do not use the humidifier if the air in the room is already sufficiently humid.
23. The ideal relative humidity level for human comfort is in fact between 45% and 65%. Excess humidity shows up in the form of condensation on cold surfaces or cold walls in the room. To measure the room's humidity correctly, use a hygrometer available in most specialist shops and hypermarkets.
24. The humidifier is designed for indoor and domestic use only.
25. High humidity can promote the growth of organisms.
26. The area around the humidifier must not get wet. If it gets wet, please wipe off the water mark and keep it in a dry area.

27. Do not leave water in the water tank when the humidifier is not in use.
28. When the water is not renewed and the water tank is not properly cleaned every three days, microorganisms will grow and be blown into the air, which will cause serious health risks.

Clean humidifier Maintenance



:Clean the water tank every three days.

How to clean the transducer :

1. Clean with clean water or citric acid if there is scale in it.
2. Brush off the scale from the surface.
3. Rinse the transducer with clean water.

How to clean the water tank humidifier :

1. Clean the water tank with soft cloth or use citric acid if there is scale in it.
2. If scale is covering the security switch, drop citric acid on the scale, wait for 2-5min and clean it out with a brush.
3. Rinse the water tank with clean water.

How to clean the ceramic filter :

1. Clean and activate the ceramic ball filter after using 1000L water regularly. Depending on water quality, if ceramic ball is dirty, it needs to be cleaned more frequently.
2. It can be dipped in white vinegar for approximately 5 minutes. Then rinse it thoroughly with clean water.
3. Place filter under the sun for 4-6 hours.

Declaration of Compliance Compliance with standards

Maxi-Cosi hereby declares that this humidifier is in compliance with the essential requirements and other relevant provisions of Directive .



- Electromagnetic Compatibility Directive (2014/30/EU)
- Low Voltage Directive (2014/35/EU)
- Restriction of Hazardous Substances in Electrical and Electronic Equipment (RoHS) (2011/65/EU)
- Radio Equipment Directive (2014/53/EU)

Electromagnetic fields

This Maxi-Cosi humidifier complies with all applicable standard and regulations regarding exposure to electromagnetic fields.



Environmentally friendly disposal

 Old electrical appliances must not be disposed of together with the residual waste, but have to be disposed of separately. The disposal at the communal collecting point via private persons is  for free. The owner of old appliances is responsible to bring the appliances to these collecting points or to similar collection points. With this little personal effort, you contribute to recycle valuable raw materials and the treatment of toxic substances.

Disclaimer

To protect your legal rights, please read the instruction, disclaimers, important notice and safety items provided with this product before using this product to understand your legal rights, responsibilities and safety precautions. Otherwise, it may bring you property damage, personal safety hazards or accidents. Maxi-Cosi reserves the right to update this document. Please ensure to operate this product in accordance with the instructions and safety instructions.

Warranty

Dorel Juvenile Group will replace or repair (at our option) your unit free of charge from 24 months from the date of purchase if the unit is defective in workmanship or materials, when used in normal conditions and in accordance with our user manual. Contact Consumer Care within 24 months of purchase from an authorized retailer.

Maxi-Cosi Breathe WiFi Humidificateur

1. Pour commencer Téléchargez l'application Maxi-Cosi Connected Home en cherchant Maxi-Cosi Connected Home dans l'app store.

2. Configuration Sur votre appareil mobile, suivez les instructions de configuration pas à pas fournies dans l'application Maxi-Cosi Connected Home. Explorez les fonctions et les fonctionnalités de l'application Maxi-Cosi Connected Home. Connexion WiFi : un accès Internet sans fil de 2,4 GHz avec un débit montant/dé descendant > 2 Mbps est nécessaire. Vérifiez la puissance du signal Wi-Fi de votre fournisseur d'accès à Internet. Pour réduire les interférences ou les échos du signal, évitez de placer l'appareil près de gros appareils électriques, de grandes surfaces métalliques ou de béton.

Descriptions

- | | |
|---------------------------------------|--|
| A - Couverture supérieure | H - Câble d'alimentation et prise électrique |
| B - Couverture de la sortie de vapeur | I - Filtre en céramique |
| C - Réservoir d'eau | J - Transducteur PCB |
| D - Sortie d'air | K - Élément flottant |
| E - Écran digital | L - Voyant |
| F - Réservoir d'huiles essentielles | M - Capteur |
| G - Éponge à huiles essentielles | |

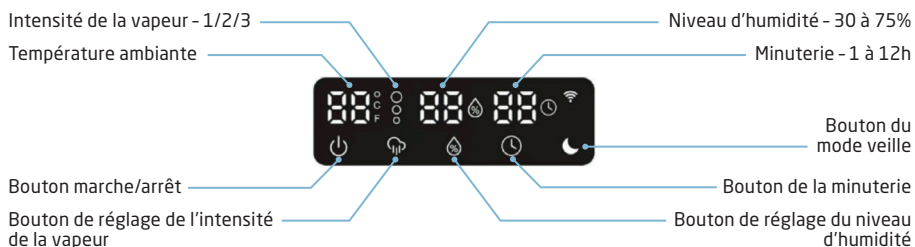

 **Réglage de l'intensité de la vapeur :**
Appuyer sur le bouton de réglage de l'intensité de la vapeur 1, 2 ou 3 fois pour ajuster l'intensité souhaitée.

 **Réglage du niveau d'humidité :**
Appuyer sur le bouton de réglage du niveau d'humidité une ou plusieurs fois pour atteindre le niveau d'humidité souhaité (de 30 à 75% d'humidité).

 **Réglage de la minuterie :** Appuyer sur le bouton de la minuterie une ou plusieurs fois pour atteindre le temps de fonctionnement souhaité (de 1 à 12 heures).

Remplissage du réservoir d'eau

- Placer l'humidificateur sur une surface plane.
- Retirer le couvercle supérieur, verser de l'eau dans le réservoir d'eau jusqu'au niveau d'eau max. et remettre le couvercle supérieur en place.



Remarque:

- Lors de l'ajout d'eau, ne pas dépasser le niveau d'eau maximal afin d'éviter un écoulement d'eau par l'orifice de vidange et les entrées d'air.
- Ne pas secouer le réservoir d'eau lors de son déplacement afin d'éviter un écoulement d'eau par l'orifice de vidange et les entrées d'air.
- Ne pas ajouter d'eau par les sorties d'air situées sur le dessus de l'humidificateur.

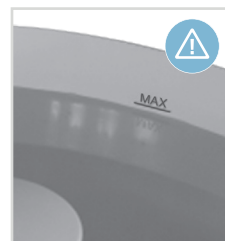

Fonction huiles essentielles

- Appuyer, puis ouvrir le réservoir d'huiles essentielles qui se trouve sur le côté de l'appareil.
- Ajouter quelques gouttes d'huiles essentielles de votre choix sur l'éponge, puis réintroduire le réservoir d'huiles essentielles.
- Verser des huiles essentielles uniquement sur l'éponge à huiles essentielles. Ne verser aucun liquide hormis de l'eau claire ou distillée dans le réservoir d'eau ou dans le bac d'eau.
- Suivre les instructions énoncées dans la section Utilisation et mettre en marche l'humidificateur (voir PG-7). Les huiles essentielles vont s'incorporer dans la vapeur froide et produire une vapeur parfumée.
- Pour changer de parfum, il suffit de laver l'éponge à l'eau claire et de verser quelques gouttes de liquide vaisselle non parfumé. Verser les huiles essentielles de votre choix une fois l'éponge sèche.
- Retirer l'éponge à huiles essentielles pour stopper la vapeur parfumée.
- L'humidificateur est fourni sans huiles essentielles.



SÉCURITÉ

Lire attentivement toutes les instructions de sécurité avant d'utiliser l'appareil et conserver le présent manuel d'instructions pour pouvoir s'y référer ultérieurement :

1. Le produit contient de petites pièces, faites preuve de prudence lors du déballage et de l'assemblage du produit.
2. Les câbles présentent un risque potentiel d'étranglement. Gardez les câbles hors de portée des enfants (à plus d'1 mètre).

AVERTISSEMENT

1. Respecter toutes les précautions de sécurité énoncées ci-dessous pour des raisons de sécurité et afin de réduire le risque de blessure ou de choc électrique.
2. Cet humidificateur peut être utilisé par des enfants âgés de 8 ans et plus et par des personnes souffrant d'un handicap physique, sensoriel ou mental ou d'un manque d'expérience et de connaissances, à condition d'être guidés ou formés à l'utilisation de l'humidificateur de manière sûre et qu'ils comprennent les dangers encourus. Les enfants ne doivent pas jouer avec l'humidificateur. Le nettoyage et l'entretien ne doivent pas être effectués par des enfants sans surveillance.
3. Avant d'utiliser cet humidificateur, s'assurer que la tension de l'alimentation électrique correspond à celle indiquée sur la plaque signalétique de l'humidificateur.
4. Veiller à toujours placer l'humidificateur sur une surface dure, plane et de niveau. Éviter l'exposition directe au soleil et l'éloigner systématiquement des murs et des sources de chaleur telles que les cuisinières, les radiateurs, etc. Avertissement : l'humidificateur peut ne pas fonctionner correctement s'il n'est pas placé sur une surface plane.
5. Ne pas insérer et ne pas débrancher la prise électrique de l'humidificateur avec les mains mouillées.
6. Si le câble d'alimentation est endommagé, il doit être remplacé par le fabricant, son service technique ou une personne de qualification similaire afin d'éviter tout danger.
7. Pour réduire le risque de choc électrique, ne pas retirer les vis. L'humidificateur ne contient aucune pièce réparable par l'utilisateur. Confier tous les travaux de maintenance à du personnel qualifié.
8. Remplir le réservoir d'eau fraîche, distillée ou déminéralisée. Ne verser aucun autre liquide dans le réservoir d'eau ou le bac d'eau. Ne pas faire fonctionner l'humidificateur lorsqu'il n'y a pas d'eau dans le réservoir ou le bac d'eau.
9. Ne pas secouer l'humidificateur car cela pourrait faire déborder l'eau dans la base de l'humidificateur.
10. Ne jamais toucher l'eau ou les composants pendant le fonctionnement de l'humidificateur.
11. Si une odeur inhabituelle se dégage pendant l'utilisation de l'appareil comme indiqué dans ce manuel, éteindre l'humidificateur, le débrancher et le faire examiner par votre revendeur.
12. Ne pas verser d'eau chaude dans le réservoir, c'est-à-dire à une température supérieure à 40°C.
13. Débrancher l'humidificateur avant de le nettoyer ou de retirer le réservoir.
14. Ne pas plonger l'humidificateur, le câble d'alimentation ou la prise électrique dans l'eau ou tout autre liquide.
15. Ne jamais gratter le transducteur avec un outil dur. L'humidificateur doit être nettoyé. Pour ce faire, se reporter aux instructions de nettoyage de ce manuel.
16. Si du liquide est renversé dans l'humidificateur, cela peut causer de graves dommages. L'arrêter et le mettre immédiatement hors tension. Débrancher la prise et consulter votre revendeur.
17. Débrancher l'humidificateur lorsqu'il n'est pas utilisé et avant le nettoyage.
18. S'assurer que le câble d'alimentation ne touche aucune surface chaude et qu'il ne dépasse pas du bord d'une table.
19. Ne jamais utiliser cet humidificateur dans une pièce où des produits aérosols (sprays) sont utilisés ou dans une pièce où de l'oxygène est administré.
20. Ne pas poser de vêtements ou de serviettes sur le dessus de l'humidificateur. Si les sorties de vapeur sont obstruées, cela peut entraîner un dysfonctionnement de l'humidificateur.
21. Lors du déplacement de l'humidificateur, le soulever par la base et non par le réservoir d'eau.
22. Ne pas utiliser l'humidificateur si l'air de la pièce est déjà suffisamment humide.
23. Le taux d'humidité relative idéal pour le confort humain se situe en fait entre 45% et 65%. Un excès d'humidité se manifeste sous forme de condensation sur les surfaces froides ou les murs froids de la pièce. Pour mesurer correctement l'humidité de la pièce, utiliser un hygromètre disponible dans la plupart des magasins spécialisés et hypermarchés.
24. L'humidificateur est conçu pour un usage intérieur et domestique uniquement.
25. Une humidité élevée peut favoriser la prolifération d'organismes.
26. La zone environnante de l'humidificateur ne doit pas être mouillée. Si elle est mouillée, essuyer l'eau et placer l'appareil dans un endroit sec.

27. Ne pas laisser d'eau dans le réservoir d'eau lorsque l'humidificateur n'est pas utilisé.

28. Si l'eau n'est pas renouvelée et si le réservoir d'eau n'est pas correctement nettoyé tous les trois jours, des micro-organismes se développeront et sont projetés dans l'air, ce qui entraînera de graves risques pour la santé.

Nettoyage de l'humidificateur Entretien



Nettoyer le réservoir d'eau tous les trois jours.

Comment nettoyer le transducteur :

1. Nettoyer à l'eau claire ou à l'acide citrique s'il est entartré.
2. Éliminer la tarte de la surface en brossant.
3. Rincer le transducteur à l'eau claire.

Comment nettoyer le réservoir d'eau de l'humidificateur :

1. Nettoyer le réservoir d'eau avec un chiffon doux ou utiliser de l'acide citrique s'il est entartré.
2. Si l'interrupteur de sécurité est entartré, verser de l'acide citrique sur la tarte, attendre 2-5 minutes et nettoyer avec une brosse.
3. Rincer le réservoir d'eau à l'eau propre.

Comment nettoyer le filtre céramique :

1. Nettoyer et activer le filtre à bille céramique après une utilisation régulière correspondant à 1000 litres d'eau. Selon la qualité de l'eau, si la bille en céramique est sale, elle doit être nettoyée plus souvent.
2. Il est possible de la faire tremper dans du vinaigre blanc pendant environ 5 minutes. Ensuite, la rincer soigneusement à l'eau claire.
3. Placer le filtre au soleil pendant 4-6 heures.

Déclaration de conformité Respect des normes

Maxi-Cosi déclare par la présente que ce humidificateur est conforme aux exigences essentielles et aux autres dispositions pertinentes de la Directive.

- Directive sur la compatibilité électromagnétique (2014/30/UE)
- Directive basse tension (2014/35/UE)
- Restriction des substances dangereuses dans les équipements électriques et électroniques (RoHS) (2011/65/UE)
- Directive relative aux équipements radioélectriques (2014/53/UE)

Champs électromagnétiques

Cet humidificateur Maxi-Cosi est conforme à toutes les normes et réglementations applicables en matière d'exposition aux champs électromagnétiques.



Élimination respectueuse de l'environnement

Les vieux appareils électriques ne doivent pas être éliminés avec les déchets résiduels, ils doivent être éliminés séparément. L'élimination au point de collecte communal par des particuliers est gratuite. Il incombe au propriétaire de vieux appareils d'apporter les appareils à ces points de collecte ou à des points de collecte similaires. En faisant ce petit effort personnel, vous contribuez au recyclage de matières premières précieuses et au traitement des substances toxiques.

Clause de non-responsabilité

Pour protéger vos droits légaux, veuillez lire les instructions, les clauses de non-responsabilité, les avis importants et les informations de sécurité fournis avec ce produit avant de l'utiliser afin de comprendre vos droits légaux, vos responsabilités et les précautions de sécurité. Sinon, vous risquez de subir des dommages matériels, des dommages corporels ou des accidents. Maxi-Cosi se réserve le droit de mettre à jour ce document. Veuillez vous assurer d'utiliser ce produit conformément aux instructions et aux consignes de sécurité.

Garantie

Dorel Juvenile Group remplacera ou réparera (à notre discrétion) votre appareil gratuitement pendant 24 mois à compter de la date d'achat si l'appareil présente un défaut de fabrication ou de matériaux et s'il a été utilisé dans des conditions normales et conformément à notre manuel d'utilisation. Contacter le service clients dans les 24 mois suivant l'achat auprès d'un détaillant agréé.

Maxi-Cosi Breathe WiFi Luftbefeuchter

1. Erster Schritt Laden Sie die Maxi-Cosi Connected Home App herunter, indem Sie im App-Store nach Maxi-Cosi Connected Home suchen

2. Konfiguration Befolgen Sie auf Ihrem mobilen Gerät die Schritt-für-Schritt-Anleitungen in der Maxi-Cosi Connected Home App zur Konfiguration. Machen Sie sich in der Maxi-Cosi Connected Home App mit den Funktionen und der Funktionsweise vertraut. WLAN-Konnektivität: Ein 2,4 GHz WLAN-Internetanschluss mit einer Datenübertragungsrate >2 MBit/s ist erforderlich. Überprüfen Sie die WLAN-Signalstärke Ihres Internetanbieters. Zur Vermeidung von Signalstörungen oder Echos sollten Sie den Monitor nicht in der Nähe größerer Elektrogeräte, Metall- oder Betonflächen anbringen.

Beschreibungen

A - Deckel	H - Netzkabel und -stecker
B - Diffuseraufsatz	I - Keramikfilter
C - Wasserbehälter	J - Wandler-PCB
D - Luftauslass	K - Schwimmkörper
E - Digitaldisplay	L - Lampe
F - Duftschale	M - Sensor
G - Duftschwamm	

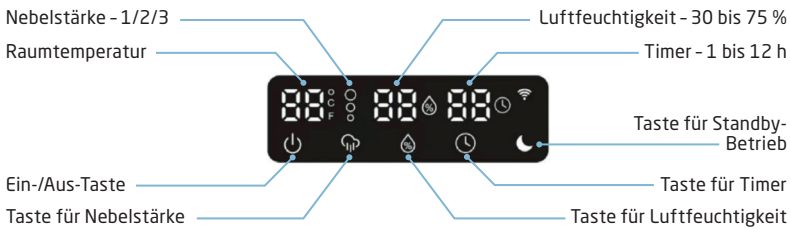

Einstellung der Nebelstärke:
Betätigen Sie die Taste für die Nebelstärke 1-, 2- oder 3-mal, um die gewünschte Stärke einzustellen.

Einstellung der Luftfeuchtigkeit:
Betätigen Sie die Taste für die Luftfeuchtigkeit einmal oder mehrere Male, um die gewünschte Luftfeuchtigkeit einzustellen (von 30 bis 75 %).

Einstellung des Timers: Betätigen Sie die Timer-Taste einmal oder mehrere Male, um die gewünschte Betriebsdauer einzustellen (1 bis 12 Stunden).

Auffüllen des wasserbehälters

1. Stellen Sie den Luftbefeuchter auf eine ebene Grundfläche.
2. Nehmen Sie den Deckel ab, gießen Sie Wasser in den Wasserbehälter, bis der maximale Wasserstand erreicht ist, und setzen Sie den Deckel wieder auf.



Hinweis:

- Achten Sie beim Auffüllen von Wasser darauf, den maximalen Wasserstand nicht zu überschreiten, andernfalls kann Wasser aus der Abflussöffnung und den Lufteinlässen austreten.
- Schütteln Sie den Wasserbehälter beim Umstellen nicht, andernfalls kann Wasser aus der Abflussöffnung und den Lufteinlässen austreten.
- Gießen Sie kein Wasser durch die Luftauslässe auf dem Luftbefeuchter ein.

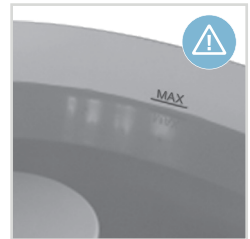

Duftfunktion

1. Drücken und öffnen Sie die Duftschale, die sich an der Seite des Geräts befindet.
2. Geben Sie ein paar Tropfen Ihres ätherischen Lieblingsöls auf den Schwamm, und schließen Sie die Duftschale wieder.
3. Duftöl darf nur auf den Duftschwamm gegeben werden. Gießen Sie keine anderen Flüssigkeiten als klares oder destilliertes Wasser in den Wasserbehälter.
4. Befolgen Sie die Anleitungen im Abschnitt Betrieb, und schalten Sie den Luftbefeuchter ein (siehe S. 6-7). Das ätherische Öl zieht in den kühlen Nebel ein und erzeugt einen angenehmen Duft.
5. Wenn Sie einen anderen Duft verwenden möchten, waschen Sie den Schwamm mit klarem Wasser und ein paar Tropfen parfümfreiem Geschirrspülmittel ab. Tragen Sie ein anderes Duftöl auf, sobald der Schwamm getrocknet ist.
6. Entnehmen Sie den Duftschwamm, wenn Sie keinen Duftnebel mehr erzeugen möchten.
7. Ätherisches Öl wird mit dem Luftbefeuchter nicht mitgeliefert.



SICHERHEIT

Lesen Sie alle Sicherheitshinweise vor dem Gebrauch sorgfältig durch, und bewahren Sie diese Betriebsanleitung zum späteren Nachschlagen auf:

- Das Produkt enthält Kleinteile, handeln Sie beim Auspacken und Zusammensetzen des Produkts vorsichtig.
- Kabel bergen eine potenzielle Erdrosselungsgefahr. Halten Sie Kabel außer Reichweite von Kindern (in mehr als 1 Meter Abstand).

WARNUNG

- Befolgen Sie alle nachstehend aufgeführten Hinweise für einen sicheren Gebrauch und zur Reduzierung des Risikos von Verletzungen oder Stromschlägen.
- Dieser Luftbefeuchter darf von Kindern ab 8 Jahren sowie von Personen mit eingeschränkten physischen, sensorischen oder geistigen Fähigkeiten oder mangelnder Erfahrung und Kenntnis benutzt werden, wenn sie beaufsichtigt oder bezüglich des sicheren Gebrauchs des Luftbefeuchters unterwiesen wurden und die damit verbundenen Gefahren verstehen. Kinder dürfen nicht mit dem Luftbefeuchter spielen. Die Reinigung und Pflege des Geräts dürfen nicht von Kindern ohne Aufsicht durchgeführt werden.
- Vergewissern Sie sich vor dem Gebrauch dieses Luftbefeuchters, dass die Spannung Ihres Stromnetzes mit der auf dem Typenschild des Luftbefeuchters angegebenen Spannung übereinstimmt.
- Stellen Sie den Luftbefeuchter grundsätzlich auf eine stabile, flache und ebene Grundfläche. Vermeiden Sie direkte Sonneneinstrahlung, und halten Sie ihn von Wänden und Wärmequellen, wie Öfen, Heizkörpern usw., fern. **Warnung:** Der Luftbefeuchter funktioniert möglicherweise nicht richtig, wenn er nicht auf einer ebenen Fläche steht.
- Verbinden oder ziehen Sie den Netzstecker des Luftbefeuchters nicht mit nassen Händen.
- Wenn das Netzkabel beschädigt ist, muss es durch den Hersteller, seinen Servicetechniker oder eine ähnlich qualifizierte Person ausgewechselt werden, um jegliche Gefährdung zu vermeiden.
- Zur Vermeidung jeglichen Stromschlagrisikos dürfen keine Schrauben entfernt werden. Der Luftbefeuchter enthält keine vom Benutzer zu wartenden Teile. Überlassen Sie etwaige Wartungsarbeiten ausschließlich qualifiziertem Personal.
- Befüllen Sie den Wasserbehälter mit klarem, destilliertem oder demineralisiertem Wasser. Füllen Sie keine anderen Flüssigkeiten in den Wasserbehälter. Lassen Sie den Luftbefeuchter nicht in Betrieb, wenn sich kein Wasser im Wasserbehälter befindet.
- Schütteln Sie den Luftbefeuchter nicht, da das Wasser ansonsten überschwappen und in den Sockel des Luftbefeuchters geraten könnte.
- Berühren Sie das Wasser oder Komponenten keinesfalls während des Betriebs des Luftbefeuchters.
- Sollte bei dem in dieser Anleitung beschriebenen Betrieb ein ungewöhnlicher Geruch auftreten, schalten Sie den Luftbefeuchter aus, ziehen Sie den Netzstecker, und lassen Sie ihn von Ihrem Fachhändler überprüfen.
- Gießen Sie kein heißes Wasser, also mit einer Temperatur über 40 °C, in den Wasserbehälter.
- Ziehen Sie den Netzstecker des Luftbefeuchters, bevor Sie ihn reinigen oder den Wasserbehälter herausnehmen.
- Tauchen Sie den Luftbefeuchter, das Netzkabel oder den Netzstecker nicht in Wasser oder in andere Flüssigkeiten.
15. Schaben Sie den Luftbefeuchter keinesfalls mit einem harten Werkzeug ab. Der Luftbefeuchter muss gereinigt werden. Beachten Sie dazu die Reinigungshinweise in dieser Anleitung.
- Wenn Flüssigkeit in den Luftbefeuchter verschüttet wird, kann dies zu erheblichen Schäden führen. Schalten Sie ihn aus, und ziehen Sie sofort den Stecker. Ziehen Sie den Netzstecker, und wenden Sie sich an Ihren Fachhändler.
- Trennen Sie den Luftbefeuchter vom Stromnetz, wenn er nicht gebraucht wird, und bevor Sie ihn reinigen.
- Achten Sie darauf, dass das Netzkabel keine heiße Oberfläche berührt und nicht über eine Tischkante hinausragt.
- Benutzen Sie diesen Luftbefeuchter keinesfalls in Räumen, in denen Aerosolprodukte (Sprays) verwendet werden, oder in denen Sauerstoff verabreicht wird.
- Legen Sie keine Kleidungsstücke oder Handtücher auf den Luftbefeuchter. Wenn der Nebelausslass verstopft ist, kann dies zu einer Fehlfunktion des Luftbefeuchters führen..
- Heben Sie den Luftbefeuchter beim Umstellen am Luftbefeuchter-Sockel und nicht am Wasserbehälter an.
- Verwenden Sie den Luftbefeuchter nicht, wenn die Luft im Raum bereits ausreichend feucht ist.
- Die ideale relative Luftfeuchtigkeit für das menschliche Wohlbefinden liegt zwischen 45 und 65 %. Überschüssige Luftfeuchtigkeit zeigt sich in Form von Kondensation an kühlen Oberflächen oder Wänden im Raum. Um die Luftfeuchtigkeit im Raum genau zu messen, verwenden Sie ein Hygrometer, das in den meisten Fachgeschäften und Verbrauchermärkten erhältlich ist.
- Der Luftbefeuchter ist ausschließlich für den Innenbereich und den Hausgebrauch bestimmt.
- Hohe Luftfeuchtigkeit kann das Wachstum von Organismen fördern.

26. Der Bereich um den Luftbefeuchter darf nicht nass werden. Sollte er nass werden, wischen Sie die Wasserrückstände weg, und bewahren Sie ihn an einem trockenen Ort auf.

27. Lassen Sie kein Wasser im Wasserbehälter, wenn der Luftbefeuchter nicht in Gebrauch ist.

28. Wenn das Wasser nicht erneuert und der Wasserbehälter nicht alle drei Tage gereinigt wird, wachsen Mikroorganismen und werden in die Luft abgegeben, was zu ernsthaften Gesundheitsrisiken führt.

Reinigung des luftbefeuchters

Pflege



Reinigen Sie den Wasserbehälter alle drei Tage.

So reinigen Sie den Wandler:

- Reinigen Sie den Wandler mit klarem Wasser oder bei Kalkablagerungen mit Zitronensäure.
- Bürsten Sie den Kalk von der Oberfläche.
- Spülen Sie den Wandler mit klarem Wasser ab.

So reinigen Sie den Wasserbehälter des Luftbefeuchters:

- Reinigen Sie den Wasserbehälter mit einem weichen Tuch oder bei Kalkablagerungen mit Zitronensäure.
- Wenn sich auf dem Sicherheitsschalter Kalk abgelagert hat, geben Sie Zitronensäure auf den Kalk, warten Sie 2-5 Minuten, und entfernen Sie den Kalk mit einer Bürste.
- Spülen Sie den Wasserbehälter mit klarem Wasser ab.

So reinigen Sie den Keramikfilter:

- Reinigen und aktivieren Sie den Keramikugelfilter regelmäßig nach dem Verbrauch von jeweils 1000 L Wasser. Je nach Wasserqualität muss die Keramikugelfilter häufiger gereinigt werden, wenn sie verschmutzt ist.
2. Sie kann für ca. 5 Minuten in Spiritus getaucht werden. Spülen Sie sie anschließend gründlich mit klarem Wasser ab.
3. Lassen Sie den Filter 4-6 Stunden lang in der Sonne liegen.

Konformitätserklärung Übereinstimmung mit den Normen

Maxi-Cosi erklärt hiermit, dass dieser Luftbefeuchter mit den grundlegenden Anforderungen und anderen relevanten Bestimmungen der Richtlinie im Einklang steht.

- Richtlinie über die elektromagnetische Verträglichkeit (2014/30/EU)
- Niederspannungsrichtlinie (2014/35/EU)
- Beschränkung der Verwendung bestimmter gefährlicher Stoffe in Elektro- und Elektronikgeräten (RoHS) (2011/65/EU)
- Funkanlagenrichtlinie (2014/53/EU)

Elektromagnetische Felder

Dieser Maxi-Cosi Luftbefeuchter erfüllt alle geltenden Normen und Vorschriften bezüglich der Aussetzung gegenüber elektromagnetischen Feldern.



Umweltfreundliche Entsorgung

- ✗ Elektroaltgeräte dürfen nicht zusammen mit dem Restmüll entsorgt werden, sondern müssen gesondert entsorgt werden. Die Entsorgung an der kommunalen Sammelstelle durch Privatpersonen ist kostenlos. Der Besitzer von Altgeräten ist dafür verantwortlich, die Geräte zu diesen Sammelstellen oder zu ähnlichen Sammelstellen zu bringen. Mit diesem geringen persönlichen Aufwand tragen Sie dazu bei, wertvolle Rohstoffe zu recyceln und giftige Stoffe aufzubereiten.

Haftungsausschluss

Um Ihre gesetzlichen Rechte zu wahren, lesen Sie die diesem Produkt beiliegenden Anleitungen, Haftungsausschlüsse, wichtigen Hinweise und Sicherheitshinweise vor dem Gebrauch, um Ihre gesetzlichen Rechte, Verantwortlichkeiten und Sicherheitsverpflichtungen zu verstehen. Andernfalls kann es für Sie zu Sachschäden, Gefährdungen der persönlichen Sicherheit oder Unfällen führen. Maxi-Cosi behält sich das Recht vor, dieses Dokument zu aktualisieren. Achten Sie darauf, dieses Produkt gemäß den Anleitungen und Sicherheitshinweisen zu verwenden.

Garantie

Die Dorel Juvenile Group ersetzt oder repariert Ihr Gerät (nach unserem Ermessen) innerhalb von 24 Monaten nach dem Kaufdatum kostenlos, wenn das Gerät einen Verarbeitungs- oder Materialfehler aufweist, wenn es unter normalen Bedingungen und gemäß unserer Betriebsanleitung gebraucht wird. Wenden Sie sich innerhalb von 24 Monaten nach dem Kauf an den Kundendienst eines zugelassenen Händlers.

Maxi-Cosi Breathe Luchtbevochtiger WiFi

1. Aan de slag Download de Maxi-Cosi Connected Home app door 'Maxi-Cosi Connected Home' te zoeken in de App Store.

2. Instellingen Stel uw mobiele toestel in, volg voor de instellingen stap voor stap de instructies in de Maxi-Cosi Connected Home app. Bekijk de eigenschappen en functionaliteiten in de Maxi-Cosi Connected Home app. Wifi-connectiviteit: A 2.4GHz Draadloos internet met > 2Mbps beschikbare download-/uploadsnelheid is vereist. Controleer de sterkte van het wifi-sigitaal bij uw internetprovider. Om signaalinterferentie of echo's te verminderen, plaatst u de monitor best niet naast grote elektrische toestellen of grote oppervlakken in metaal of beton.

Beschrijvingen

A - Bovenste deksel	H - Stroomsnoer en stekker
B - Stoomdeksel	I - Keramische filter
C - Waterreservoir	J - PCB-Omvormer
D - Luchtuitlaat	K - Markering
E - Digitale display	L - Lamp
F - Aromavakje	M - Sensor
G - Aromaspons	

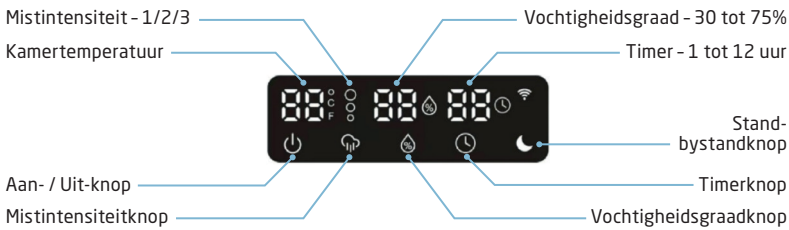

 **De mistintensiteit instellen:** Druk 1, 2 of 3 keer op de mistintensiteitsknop om de gewenste intensiteit aan te passen.

 **Vochtigheidsgraad instellen:** Druk één of meerdere keren op de vochtigheidsgraadknop om de gewenste intensiteit te verkrijgen (van 30RH% tot 75RH%).

 **De timer instellen:** Druk één of meerdere keren op de Timerknop om de gewenste duur in te stellen (van 1 tot 12 uur).

Het waterreservoir vullen

- Plaats de luchtbevochtiger op een vlak oppervlak.
- Verwijder het bovenste deksel, vul het waterreservoir tot aan de maximaal aanduiding en plaats het deksel terug.



Opmerking:

- Vul het waterreservoir niet meer dan het maximumwaterniveau, anders zou er water uit de afvoeropening en de luchtinlaten kunnen lekken.
- Schud niet met het waterreservoir bij het verplaatsen ervan anders zou er water uit de afvoeropening en de luchtinlaten kunnen lekken.
- Vul het waterreservoir niet via de luchtuitlaten op de bovenkant van de luchtbevochtiger.

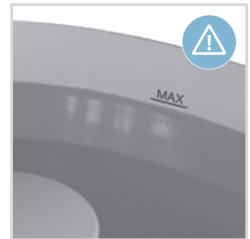

Aromafunctie

- Druk vervolgens op 'open het aromavakje' aan de zijkant van het toestel.
- Voeg enkele druppels van uw favoriete essentiële olie toe aan de spons en plaats het aromavakje terug.
- Druppel enkel aromatische olie op de spons. Giet geen andere vloeistof behalve schoon of gedestilleerd water in het reservoir of de waterbasis.
- Volg de instructies in de paragraaf 'Gebruik' en zet de luchtbevochtiger aan. (Raadpleeg p 6-7) De essentiële olie wordt omgezet in koele mist en geurige mist produceren.
- Om de geur te veranderen, wast u gewoon de spons met schoon water en een paar druppels geurvrij afwasmiddel. Breng een andere geurolie aan op de spons eens deze opgedroogd is.
- Verwijder de aromaspons om het vernevelen te stoppen.
- De essentiële olie is niet inbegrepen in de luchtbevochtiger.



VEILIGHEID

Lees zorgvuldig alle veiligheidsinstructies vóór gebruik en houd deze handleiding bij om deze later te raadplegen:

1. Product bevat kleine onderdelen, let op wanneer u het product uitpakt en monteert.
2. Snoeren vormen een mogelijk wurgingsgevaar. Houd snoeren buiten het bereik van kinderen (meer dan 1 meter uit hun buurt).

WAARSCHUWING

1. Gelieve alle onderstaande veiligheidsvoorschriften te respecteren omwille van de veiligheid en het risico op letsels of elektrische schokken te verminderen.
2. Deze luchtbevochtiger kan worden gebruikt door kinderen vanaf 8 jaar en ouder en personen met een fysieke, zintuiglijke of mentale beperking of zonder ervaring en kennis op voorwaarde dat ze in de gaten worden gehouden of instructies kregen over het veilige gebruik van de luchtbevochtiger en de bijhorende gevaren begrijpen. Kinderen mogen niet spelen met de luchtbevochtiger. Reiniging en onderhoud mag niet door kinderen worden gedaan zonder toezicht.
3. Controleer vóór het gebruik van deze luchtbevochtiger dat de spanning van uw elektriciteitsnet dezelfde is als aangeduid op het typeplaatje van de luchtbevochtiger.
4. Plaats de luchtbevochtiger steeds op een stevig, vlak en waterpas oppervlak. Vermijd blootstelling aan rechtstreeks zonlicht en houd uit de buurt van muren en warmtebronnen zoals kachels, radiatoren, enz. Waarschuwing: Wanneer de luchtbevochtiger niet op een waterpas oppervlak wordt geplaatst, kan deze mogelijk niet correct werken.
5. Steek de stekker nooit in het stopcontact of haal hem nooit uit het stopcontact met vochtige handen.
6. Indien de kabel beschadigd is, moet deze worden vervangen door de fabrikant, zijn technische dienst of een gelijkwaardig bevoegd persoon om gevaren te vermijden.
7. Verwijder geen schroeven om het risico op elektrische schokken te verminderen. De luchtbevochtiger bevat geen onderdelen die door de gebruiker kunnen worden vervangen. Gelieve alle onderhoudswerken over te laten aan bevoegd personeel.
8. Vul het waterreservoir met vers, gedestilleerd of gedemineriseerd water. Giet geen enkele andere vloeistof in het waterreservoir of de waterbak. Zet de luchtbevochtiger niet aan wanneer er geen water in het reservoir of in de waterbak zit.
9. Schud niet met de luchtbevochtiger aangezien hierdoor water in de basis van de luchtbevochtiger kan komen.
10. Raak de luchtbevochtiger of de onderdelen nooit aan wanneer de luchtbevochtiger aan staat.
11. Wanneer u de luchtbevochtiger gebruikt zoals beschreven in de handleiding, schakel deze dan uit, haal de stekker uit het stopcontact en laat het toestel nakijken door uw verdeler.
12. Giet geen heet water in het reservoir, d.w.z. water met een temperatuur van meer dan 40°C.
13. Haal de stekker van het toestel uit het stopcontact vooraleer u het reservoir reinigt of verwijder.
14. Dompel de luchtbevochtiger, het snoer of de stekker niet onder in water of een andere vloeistof.
15. Gebruik nooit scherp gereedschap voor de omvormer. De luchtbevochtiger moet regelmatig schoongemaakt worden. Raadpleeg hiervoor de reinigingsinstructies in deze handleiding.
16. Wanneer u eender welke vloeistof in de luchtbevochtiger morst, kan dit ernstige schade veroorzaken. Schakel de luchtbevochtiger onmiddellijk uit en haal de stekker uit het stopcontact. Haal de stekker uit het stopcontact en raadpleeg uw verdeler.
17. Haal de stekker van het toestel uit het stopcontact wanneer het toestel niet wordt gebruikt en vóór u het toestel reinigt.
18. Zorg ervoor dat het snoer geen warm oppervlak raakt en dat het niet over de rand van een tafel hangt.
19. Gebruik deze luchtbevochtiger nooit in een kamer waar spuitbussen (sprays) worden gebruikt of in een kamer waar zuurstof wordt toegeedi.
20. Plaats geen spullen, kleding of handdoeken op de luchtbevochtiger. Wanneer het spuitsstuk verstopt is, kan dit ervoor zorgen dat de luchtbevochtiger niet correct werkt.
21. Wanneer u het toestel wenst te verplaatsen, tilt u dit op aan de onderkant van het toestel en niet aan het waterreservoir.
22. Gebruik de luchtbevochtiger niet wanneer de lucht in de kamer reeds voldoende vochtig is.
23. De ideale relatieve luchtvochtigheidsgraad die aangenaam is voor mensen bedraagt tussen 45% en 65%. Een te hoge vochtigheid wordt duidelijk door condensatievorming op koude oppervlakken of koude muren in de kamer. Om de luchtvochtigheid van de kamer correct te meten, gebruikt u een vochtmeter, verkrijgbaar in de meeste gespecialiseerde winkels en hypermarkten.
24. De luchtbevochtiger is enkel ontworpen voor gebruik binnenshuis en in huishelijke kring.
25. Hoge vochtigheid kan het groeien van organismen stimuleren.
26. De zone rond de luchtbevochtiger mag niet nat worden. Wanneer deze nat wordt, dient u deze droog te wrijven en droog te houden.

27. Laat geen water in het waterreservoir zitten wanneer u het toestel niet gebruikt.

28. Wanneer het water niet elke drie dagen verversd wordt en het waterreservoir niet elke drie dagen grondig wordt gereinigd, zullen micro-organismen ontstaan en in de lucht worden geblazen, waardoor ernstige gezondheidsrisico's zullen ontstaan.

Luchtbevochtiger reinigen Onderhoud



: Reinig het waterreservoir om de drie dagen.

Hoe de omvormer reinigen:

1. Reinig met schoon water of citroenzuur wanneer er aanslag is.
2. Borstel de aanslag van het oppervlak.
3. Spoel de omvormer met schoon water.

Hoe het waterreservoir van de luchtbevochtiger reinigen:

1. Reinig het waterreservoir met een zachte doek of gebruik citroenzuur wanneer er aanslag is.
2. Indien aanslag de veiligheidschakelaar bedekt, druppel dan citroenzuur op de aanslag, wacht 2 tot 5 minuten en reinig met een borstel.
3. Spoel het waterreservoir met schoon water.

Hoe de keramische filter reinigen:

1. Reinig en activeer regelmatig de keramische balfilter na 1000 liter water. Afhankelijk van de waterkwaliteit dient er frequenter gereinigd te worden indien de bal vuil is.
2. Kan in witte azijn worden gedrenkt gedurende ongeveer 5 minuten. Spoel daarna grondig met zuiver water.
3. Plaats de filter in de zon gedurende 4 tot 6 uur.

Conformiteitsverklaring Voldoet aan de normen

Maxi-Così verklaart hierbij dat deze luchtbevochtiger voldoet aan de belangrijkste vereisten en andere belangrijke bepalingen van de Richtlijn.

- Richtlijn inzake elektromagnetische compatibiliteit (2014/30/EU)
- Laagspanningsrichtlijn (2014/35/EU)
- De RoHS-richtlijn (RoHS: "Restriction of Hazardous Substances" - "beperking van gevaarlijke stoffen") in elektrische en elektronische apparatuur (2011/65/EU)
- Radio Equipment Directive (2014/53/EU)

Elektromagnetische velden

Deze Maxi-Così luchtbevochtiger voldoet aan alle geldende normen en voorschriften inzake blootstelling aan elektromagnetische velden



Milieuvriendelijk weggooiën

Oude elektrische toestellen mogen niet bij het gewone restafval worden goedgevoerd, maar moeten apart afgevoerd te worden. Als particulier kan u ze gratis naar een gemeentelijk inzamelpunt brengen. De eigenaar van oude elektrische toestellen dient ze naar deze inzamelpunten of gelijkaardige inzamelpunten te brengen. Dankzij deze kleine inspanning draagt u bij tot het recycleren van waardevolle grondstoffen en het verwerken van giftige stoffen.

Disclaimer

Lees om uw wettelijke rechten te beschermen de instructies, disclaimers, belangrijke berichten en veiligheidsvoorzieningen die bij dit product worden geleverd vóór u het product gebruikt om uw wettelijke rechten, verantwoordelijkheden en veiligheidsvoorzieningen te begrijpen. Het nalaten hiervan kan uw eigendom beschadigen en persoonlijke veiligheidsrisico's of ongelukken veroorzaken. Maxi-Così behoudt zich het recht voor dit document bij te werken. Gelieve dit product te gebruiken volgens de instructies en de veiligheidsvoorschriften.

Garantie

Dorel Juvenile Group zal uw eenheid gratis vervangen of herstellen (wat u wenst) tot 24 maanden vanaf de aankoopdatum indien de eenheid defecten vertoont op het vlak van vakmanschap of materialen, indien gebruikt in normale omstandigheden en volgens onze gebruikershandleiding. Contacteer Consumer Care binnen 24 maanden na aankoop bij een erkend verdeler.

Maxi-Cosi Breathe WiFi Humidificador

1. Guía de inicio Descarga la aplicación Maxi-Cosi Connected Home buscando Maxi-Cosi Connected Home en la tienda de aplicaciones.

2. Configuración En el dispositivo móvil, sigue las instrucciones paso a paso de la aplicación Maxi-Cosi Connected Home para configurarlo. Explora las características y funciones en la aplicación Maxi-Cosi Connected Home. Conexión wifi: Se necesita una conexión inalámbrica a Internet de 2,4 GHz con una velocidad de subida/bajada >2 Mbps. Comprueba la intensidad de la señal wifi de tu proveedor de servicios de red. Para reducir las interferencias o el eco, evita colocar el vigilabebés cerca de grandes electrodomésticos, superficies amplias de metal o de hormigón.

Descripción

A - Cubierta superior	H - Cable de alimentación y enchufe
B - Cubierta de la bruma	I - Filtro cerámico
C - Depósito de agua	J - Placa del transductor
D - Salida de aire	K - Baliza
E - Pantalla digital	L - Luz
F - Bandeja de aroma	M - Sensor
G - Esponja de aroma	

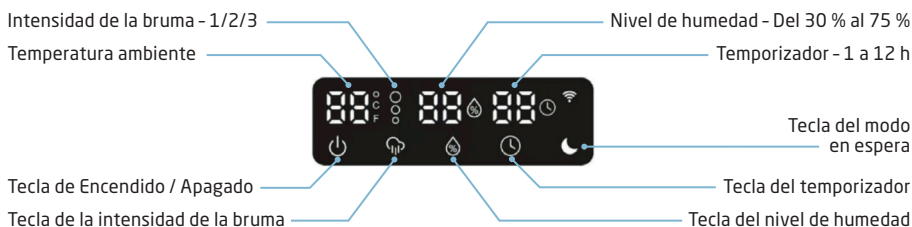

Configurar la intensidad de la bruma: Pulsa la tecla de la intensidad de la bruma 1, 2 o 3 veces para ajustar la intensidad deseada.

Configurar el nivel de humedad: Pulsa la tecla del nivel de humedad una o varias veces hasta alcanzar el nivel de humedad deseado (del 30 % al 75 % de humedad relativa).

Configurar el temporizador: Pulsa la tecla del temporizador una o varias veces hasta alcanzar el tiempo de funcionamiento deseado (de 1 a 12 horas).

Llenado del depósito de agua

- Colocar el humidificador sobre una superficie plana.
- Retirar la cubierta superior, añadir agua al depósito hasta alcanzar el nivel máximo y volver a colocar la cubierta.



Nota:

- Al llenarlo de agua, no exceder el nivel máximo, de lo contrario el agua podría filtrarse por el orificio de desagüe y los conductos de aire.
- No agitar el depósito de agua al moverlo, de lo contrario el agua podría filtrarse por el orificio de desagüe y los conductos de aire.
- No llenarlo de agua a través de las entradas de aire situadas en la parte superior del humidificador.



Función del aroma

- Pulsa y abre la bandeja del aroma situada en un lateral del dispositivo.
- Añadir unas gotas del aceite esencial favorito a la esponja y, a continuación, volver a introducir la bandeja.
- Añadir el aceite aromático únicamente a la esponja. No viertas al depósito o a la base de agua ningún líquido que no sea agua limpia o destilada.
- Sigue las instrucciones del apartado de Uso y enciende el humidificador (véanse las págs. 6-7) El aceite esencial se incorporará a la bruma fría y producirá una bruma aromática.
- Para cambiar la fragancia, simplemente lava la esponja con agua limpia y añade unas gotas de jabón lavavajillas sin aroma. Aplica un aceite aromático diferente una vez que la esponja esté seca.
- Retira la esponja para detener el dispensador de la bruma aromática.
- El aceite esencial no está incluido con el humidificador.

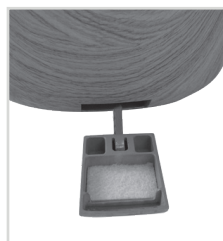

ADVERTENCIA DE SEGURIDAD

Lee detenidamente las instrucciones de seguridad antes de su uso y conserva este manual para futuras referencias.

1. El producto contiene piezas pequeñas, ten cuidado al desempaquetarlo y montarlo.
2. Los cables pueden presentar un riesgo potencial de estrangulación. Mantén los cables lejos del alcance de los niños (más de 1 metro de distancia).

ADVERTENCIA

1. Asegúrate de seguir las precauciones de seguridad que se indican a continuación para reducir el riesgo de daños o de descarga eléctrica.
2. Este humidificador pueden utilizarlo niños a partir de 8 años y personas con movilidad, capacidad sensorial o psíquica reducidas, o sin experiencia o conocimiento, si han recibido supervisión o instrucciones sobre el uso seguro del humidificador y comprenden los riesgos que conlleva. Los niños no deben jugar con el humidificador. La limpieza y el mantenimiento no los podrán llevar a cabo niños sin supervisión.
3. Antes de usar este humidificador asegúrate de que el voltaje eléctrico sea el mismo que se indica en la placa de características del dispositivo.
4. Coloca siempre el humidificador en una superficie dura, plana y nivelada. Evita la exposición directa a la luz del sol y manténlo siempre alejado de las paredes y fuentes de calor como estufas, radiadores, etc. Advertencia: El humidificador puede que no funcione correctamente si no se encuentra sobre una superficie nivelada.
5. No insertes ni retires el enchufe eléctrico del humidificador con las manos húmedas.
6. Si el cable principal está dañado, deberá sustituirlo el fabricante, su distribuidor autorizado o cualquier persona capacitada para prevenir cualquier riesgo.
7. Para limitar el riesgo de descarga eléctrica, no retires los tornillos. El humidificador no contiene piezas sueltas que se puedan reparar. Las tareas de mantenimiento deberá efectuarlas personal cualificado.
8. Llena el depósito con agua limpia, destilada o desmineralizada. No añadas ningún otro líquido al depósito o recipiente del agua. No pongas en marcha el humidificador cuando no haya agua en el depósito o en el recipiente del agua.
9. No agites el humidificador, ya que podría provocar que el agua se filtre a la base de este.
10. Nunca toques al agua ni los componentes mientras el humidificador esté en funcionamiento.
11. Si adviertes un olor inusual cuando utilices el dispositivo conforme a lo especificado en este manual, apaga el humidificador, desenchúfalo y haz que lo revise el distribuidor autorizado.
12. No pongas agua caliente en el depósito, es decir, a una temperatura que exceda los 40 °C.
13. Desenchufa el humidificador antes de limpiarlo o de retirar el depósito.
14. No sumerjas el humidificador, el cable principal ni el enchufe en agua u otro líquido.
15. Nunca rasques el transductor con una herramienta punzante. El humidificador debe limpiarse. Para ello, sigue las instrucciones de limpieza de este manual.
16. Si se introduce algún líquido en el humidificador, podría provocar daños graves. Desconecta y desenchúfalo de inmediato. Retira el enchufe principal y consulta a tu distribuidor autorizado.
17. Desconecta el humidificador de la alimentación eléctrica cuando no esté en uso y antes de limpiarlo.
18. Asegúrate de que el cable principal no esté en contacto con ninguna superficie caliente y que no cuelgue del borde de la superficie en la que se encuentra.
19. Nunca uses este humidificador en una habitación donde se empleen aerosoles (espráis) o donde se administre oxígeno.
20. No dejes prendas de ropa ni toallas encima del humidificador. Si la boquilla de salida de la bruma se obstruye, puede provocar que el humidificador no funcione correctamente.
21. Al mover el humidificador, levántalo por la base y no por el depósito de agua.
22. No utilices el humidificador si el aire de la habitación ya es lo suficientemente húmedo.
23. El nivel de humedad relativa ideal para el confort humano se encuentra entre el 45 % y el 65 %. El exceso de humedad se manifiesta en forma de condensación sobre las superficies frías o en las paredes de la habitación. Para medir correctamente la humedad de la habitación, utiliza un higrómetro que encontrarás en la mayoría de los comercios especializados e hipermercados.
24. El humidificador se ha diseñado únicamente para su uso doméstico y en interiores.
25. Un grado elevado de humedad puede provocar el desarrollo de organismos.
26. La zona situada alrededor del humidificador no debe mojarse. Si se moja, elimina los restos de agua y coloca el dispositivo en una zona seca.

27. No dejes agua en el depósito cuando no estés usando el humidificador.

28. Si el agua no se renueva y el depósito no se limpia adecuadamente cada tres días, se desarrollarán los microorganismos y se dispersarán por el ambiente, lo que podría provocar riesgos graves para la salud.

Limpieza del humidificador Mantenimiento



Limpia el depósito de agua cada tres días.

Cómo limpiar el transductor:

1. Límpiolo con agua limpia o con ácido cítrico si aprecias suciedad acumulada en él.
2. Retira la suciedad superficial con el cepillo.
3. Limpia el depósito con agua limpia.

Cómo limpiar el depósito de agua del humidificador:

1. Límpiolo con un paño suave o utiliza ácido cítrico si aprecias suciedad acumulada en él.
2. Si la suciedad acumulada cubre el interruptor de seguridad, añade ácido cítrico sobre la suciedad y déjalo actuar durante 2-5 minutos antes de limpiarlo con el cepillo.
3. Limpia el recipiente con agua limpia.

Cómo limpiar el filtro cerámico:

1. Limpia y activa el filtro de bola de cerámica tras cada 1000 l de uso de agua. Dependiendo de la calidad del agua, si la bola de cerámica está sucia, necesitará limpiarse con mayor frecuencia.
2. Se puede sumergir en vinagre blanco durante aproximadamente 5 minutos. A continuación, aclara con agua abundante.
3. Deja el filtro secarse al sol durante 4-6 horas.

Declaración de conformidad

Cumple con las normas

- Maxi-Cosí declara que su dispositivo humidificador cumple con los requisitos necesarios y otras cláusulas aplicables de la Directiva.
- Directiva sobre compatibilidad electromagnética (2014/30/UE)
 - Directiva sobre bajo voltaje (2014/35/UE)
 - Restricciones a la utilización de determinadas sustancias peligrosas en aparatos eléctricos y electrónicos (RoHS) (2011/65/UE)
 - Directiva sobre equipos radioeléctricos (2014/53/UE)

Campos electromagnéticos

Este humidificador de Maxi-Cosí cumple con todos los reglamentos y normativas aplicables relativos a la exposición a campos electromagnéticos.



Eliminación de residuos respetuosa con el medioambiente



Los electrodomésticos viejos no deben desecharse junto con los residuos domésticos, sino que deben eliminarse por separado. La recogida en el punto limpio comunitario para particulares es gratuita. El propietario de los electrodomésticos deberá llevar esos residuos a los puntos limpios u otros centros de recogida de residuos similares. Con este pequeño gesto, se contribuye al reciclaje de valiosas materias primas y al tratamiento de las sustancias tóxicas.

Exención de responsabilidad

Para proteger tus derechos legales, lee las instrucciones, exención de responsabilidad, información importante y las declaraciones de seguridad incluidas con este producto antes de su uso para conocer tus derechos legales, responsabilidades y precauciones de seguridad. De lo contrario, podría provocar daños materiales, personales o accidentes. Maxi-Cosí se reserva el derecho de modificar este documento. Asegúrate de manipular este producto conforme al manual y a las instrucciones de seguridad.

Garantía

Dorel Juvenile Group sustituirá o reparará (si así lo deseas) el dispositivo gratuitamente en el plazo de 24 meses a partir de la fecha de compra si alguno de sus materiales o elementos es defectuoso, siempre que se use en las condiciones normales y conforme al manual del usuario. Ponte en contacto con el Servicio de atención al cliente del vendedor autorizado en un plazo inferior a 24 meses de la fecha de compra.

Umidificatore Maxi-Cosi Breathe WiFi

- Iniziare** il download della app Maxi-Cosi Connected Home cercando Maxi-Cosi Connected Home nell'app store.
- Impostazioni** Sul dispositivo mobile, seguire passo dopo passo le istruzioni riportate nella app Maxi-Cosi Connected Home per le impostazioni. Esplorare le caratteristiche e funzionalità all'interno della app Maxi-Cosi Connected Home. Connettività Wi-Fi: A 2.4GHz. È necessaria una connessione a internet senza cavo con velocità disponibile download/upload > 2Mbps. Verificare la potenza del segnale Wi-Fi presso l'Internet provider. Per ridurre interferenze di segnale o eco, evitare di posizionare il monitor vicino a grosse apparecchiature elettriche, grandi superfici in metallo o cemento.

Descrizioni

- | | |
|---------------------------|-----------------------------------|
| A - Coperchio superiore | H - Cavo di alimentazione e spina |
| B - Coperchio anti vapore | I - Filtro in ceramica |
| C - Serbatoio dell'acqua | J - PCB del trasduttore |
| D - Uscita aria | K - Tubo |
| E - Display digitale | L - Lampada |
| F - Vassoio degli aromi | M - Sensore |
| G - Spugna per aromi | |

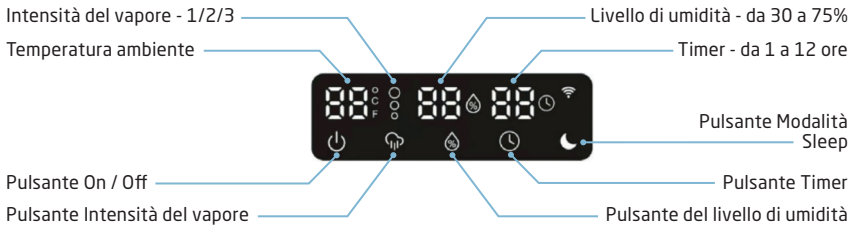

- Impostare l'intensità del vapore:** Premere il pulsante Intensità del vapore 1, 2 o 3 volte per regolare l'intensità desiderata.
- Impostare il livello di umidità:** Premere il pulsante del livello di umidità una o più volte per raggiungere il livello di umidità desiderato (da 30RH% a 75RH%).
- Impostare il timer:** Premere il pulsante del timer una o più volte per raggiungere il tempo di funzionamento desiderato (da 1 a 12 ore).

Riempire il serbatoio dell'acqua

- Porre l'umidificatore su una superficie piana.
- Togliere il coperchio superiore, versare l'acqua nel serbatoio dell'acqua fino al livello massimo, e poi rimettere il coperchio superiore.



Nota:

- Quando si riempie d'acqua, non superare il livello massimo, o l'acqua potrebbe fuoriuscire dal foro di scarico e dalle prese d'aria.
- Non scuotere il serbatoio dell'acqua quando lo si sposta, o l'acqua potrebbe fuoriuscire dal foro di scarico e dalle prese d'aria.
- Non riempire d'acqua attraverso le uscite dell'aria sulla parte superiore dell'umidificatore.

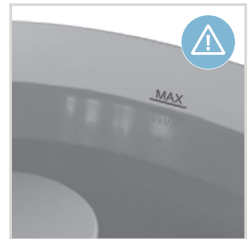

Funzione aroma

- Premere e in seguito aprire il vassoio degli aromi che si trova sul lato dell'unità.
- Aggiungi qualche goccia del tuo olio essenziale preferito sulla spugna, poi reinserisci il vassoio degli aromi.
- Solo una goccia di olio per aromi sulla spugna per aromi. Non versare nel serbatoio dell'acqua o nella base dell'acqua alcun liquido che non sia acqua pulita o distillata.
- Seguire le istruzioni nella sezione Uso e accendere l'umidificatore (fare riferimento alle pag. 6-7). L'olio essenziale si incorporerà nel vapore freddo e produrrà un vapore fragrante.
- Per cambiare la fragranza, basta lavare la spugna con acqua pulita e qualche goccia di sapone per piatti senza profumo. Applicare un altro olio profumato una volta che la spugna si è asciugata.
- Rimuovere la spugna aromatica per fermare l'erogazione del vapore profumata.
- L'olio essenziale non è incluso nell'umidificatore.

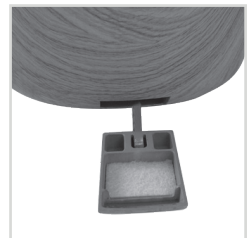

SICUREZZA

Leggere attentamente tutte le istruzioni di sicurezza prima dell'uso e conservare questo manuale di istruzioni per riferimento futuro:

1. Il prodotto contiene piccole parti, prestare attenzione durante il disimballaggio e l'assemblaggio del prodotto.
2. I cavi rappresentano un potenziale rischio di strangolamento. Tenere i cavi lontano dalla portata dei bambini (a più di 1 metro/3.5 piedi).

AVVERTENZA

1. Si prega di seguire tutte le precauzioni di sicurezza elencate di seguito per la sicurezza e per ridurre il rischio di lesioni o scosse elettriche..
2. Questo umidificatore può essere utilizzato da bambini a partire da 8 anni e da persone con ridotte capacità fisiche, sensoriali o mentali o con mancanza di esperienza e conoscenza se hanno ricevuto una supervisione o istruzioni sull'uso dell'umidificatore in modo sicuro e comprendono i rischi connessi. I bambini non devono giocare con l'umidificatore. La pulizia e la manutenzione degli utenti non devono essere fatte dai bambini senza supervisione.
3. Prima di utilizzare questo umidificatore assicurarsi che il voltaggio della vostra rete elettrica sia uguale a quello indicato sulla targhetta dell'umidificatore.
4. Posizionare sempre l'umidificatore su una superficie dura, piatta e livellata. Evitare l'esposizione alla luce diretta del sole e tenerlo sempre lontano dalle pareti e dalle fonti di calore come stufe, radiatori, ecc. Attenzione: L'umidificatore potrebbe non funzionare correttamente se non è posizionato su una superficie piana.
5. Non inserire o rimuovere la spina elettrica dell'umidificatore con le mani bagnate.
6. Se il cavo di alimentazione è danneggiato, deve essere sostituito dal produttore, dal suo agente di servizio o da una persona ugualmente qualificata per evitare un pericolo.
7. Per ridurre il rischio di scosse elettriche, non rimuovere le viti. L'umidificatore non contiene parti riparabili dall'utente. Si prega di affidare tutti i lavori di manutenzione a personale qualificato.
8. Riempire il serbatoio con acqua fresca, distillata o demineralizzata. Non far cadere altri liquidi nel serbatoio dell'acqua o nella vaschetta dell'acqua. Non far funzionare l'umidificatore quando non c'è acqua nel serbatoio o nella vaschetta dell'acqua.
9. Non scuotere l'umidificatore in quanto ciò potrebbe causare la fuoriuscita dell'acqua nella base dell'umidificatore.
10. Non toccare mai l'acqua o i componenti mentre l'umidificatore è in funzione.
11. Se c'è un odore insolito quando viene usato come descritto in questo manuale, spegnere l'umidificatore, scollegarlo e farlo esaminare dal proprio rivenditore.
12. Non versare acqua calda nel serbatoio, cioè a una temperatura superiore a 40°C.
13. Scollegare l'umidificatore prima di pulirlo o di rimuovere il serbatoio.
14. Non immergere l'umidificatore, il cavo di alimentazione o la spina in acqua o altri liquidi.
15. Non raschiare mai il trasduttore con uno strumento duro. L'umidificatore deve essere pulito. Per fare questo, fate riferimento alle istruzioni di pulizia in questo manuale.
16. Se si versa del liquido nell'umidificatore, questo può causare seri danni. Spegnerlo e scollegarlo immediatamente dalla rete elettrica. Estrarre la spina principale e consultare il proprio rivenditore.
17. Scollegare l'umidificatore dall'alimentazione quando non è in uso e prima della pulizia.
18. Assicuratevi che il cavo di alimentazione non tocchi nessuna superficie calda e che non sporga dal bordo di un tavolo.
19. Non usare mai questo umidificatore in una stanza dove vengono usati prodotti aerosol (spray) o in una stanza dove viene somministrato ossigeno.
20. Non mettere capi di abbigliamento o asciugamani sopra l'umidificatore. Se l'uscita del vapore è ostruita, questo può causare il malfunzionamento dell'umidificatore.
21. Quando si sposta l'umidificatore, sollevarlo dalla base dell'umidificatore e non dal serbatoio dell'acqua.
22. Non usare l'umidificatore se l'aria nella stanza è già sufficientemente umida.
23. Il livello di umidità relativa ideale per il comfort umano è infatti tra il 45% e il 65%. L'eccesso di umidità si manifesta sotto forma di condensa sulle superfici fredde o sulle pareti fredde della stanza. Per misurare correttamente l'umidità della stanza, utilizzate un igrometro disponibile nella maggior parte dei negozi specializzati e degli ipermercati.
24. Umidificatore è progettato solo per uso interno e domestico.
25. L'alta umidità può favorire la crescita di organismi.
26. L'area intorno all'umidificatore non deve essere bagnata. Se si bagna, si prega di asciugare il segno dell'acqua e tenerlo in una zona asciutta.
27. Non lasciare acqua nel serbatoio dell'acqua quando l'umidificatore

non è in uso.

28. Quando l'acqua non viene rinnovata e il serbatoio dell'acqua non viene adeguatamente pulito ogni tre giorni, i microrganismi crescono e vengono espulsi nell'aria, causando gravi rischi per la salute.

Pulire l'umidificatore Manutenzione



:Pulire il serbatoio dell'acqua ogni tre giorni.

Come pulire il trasduttore:

1. Pulire con acqua pulita o acido citrico se c'è del calcare.
2. Spazzolare il calcare dalla superficie.
3. Sciacquare il trasduttore con acqua pulita.

Come pulire il serbatoio d'acqua dell'umidificatore:

1. Pulire il serbatoio d'acqua con un panno morbido o utilizzare acido citrico se c'è del calcare all'interno.
2. Se il calcare copre l'interruttore di sicurezza, far cadere dell'acido citrico sul calcare, aspettare 2-5 minuti e pulirlo con una spazzola.
3. Sciacquare il serbatoio d'acqua con acqua pulita.

Come pulire il filtro di ceramica:

1. Pulire e attivare il filtro a sfera in ceramica dopo aver usato regolarmente 1000L di acqua. A seconda della qualità dell'acqua, se la palla di ceramica è sporca, deve essere pulita più frequentemente.
2. Può essere immerso in aceto bianco per circa 5 minuti. Poi sciacquare accuratamente con acqua pulita.
3. Mettere il filtro sotto il sole per 4-6 ore.

Dichiarazione di Conformità Conformità agli standard

Maxi-Così con la presente dichiara che questo l'umidificatore è conforme ai requisiti essenziali e ad altre disposizioni pertinenti della Direttiva.

- Direttiva Compatibilità Elettromagnetica (2014/30/EU)
- Direttiva Basso Voltaggio (2014/35/EU)
- Restrizione dell'Uso di Sostanze Pericolose nelle Apparecchiature Elettriche ed Elettroniche (RoHS) (2011/65/EU)
- Direttiva Apparecchiature Radio (2014/53/EU)

Campi elettromagnetici

Il presente l'umidificatore Maxi-Così è conforme a tutti gli standard e le normative applicabili in materia di esposizione ai campi elettromagnetici.



Smaltimento ecologicamente compatibile



Le vecchie apparecchiature elettriche non devono essere smaltite insieme agli altri rifiuti, ma vanno gestite separatamente. Lo smaltimento presso il punto di raccolta comunale è gratuito per i privati. Il possessore di vecchie apparecchiature elettriche ha la responsabilità di portarle a tali punti di raccolta o a punti di raccolta simili. Con questo piccolo sforzo personale, contribuirete a riciclare materie prime preziose e a trattare correttamente le sostanze tossiche.

Disclaimer

Per proteggere i propri diritti legali, si prega di leggere le istruzioni, le dichiarazioni di non responsabilità, gli avvisi importanti e gli elementi di sicurezza forniti con questo prodotto prima di utilizzare il prodotto al fine di comprendere i diritti legali, le responsabilità e le precauzioni di sicurezza. In caso contrario, si potrebbero causare danni alla proprietà, rischi per la sicurezza personale o incidenti. Maxi-Così si riserva il diritto di aggiornare il presente documento. Assicurarsi di utilizzare questo prodotto in conformità con le istruzioni e le istruzioni di sicurezza.

Garanzia

Dorel Juveniel Group sostituirà o riparerà (a nostra discrezione) la vostra unità gratuitamente per 24 mesi dalla data di acquisto se l'unità presenta un difetto nella lavorazione o nei materiali, se utilizzato in condizioni normali e in conformità con il nostro manuale utente. Contattare il Servizio Clienti entro 24 mesi dall'acquisto da un rivenditore autorizzato.

Maxi-Cosi Breathe WiFi Umidificador

- 1. Para começar** Pesquise e baixe o aplicativo Maxi-Cosi Connected Home em sua loja de aplicativos.
- 2. Configuração** No seu dispositivo móvel, siga as instruções passo a passo no app Maxi-Cosi Connected Home para configurar. Explore as características e funcionalidades do app Maxi-Cosi Connected Home. Conetividade WiFi: É necessária uma ligação à Internet de 2,4 GHz com velocidade >2 Mbps disponível para download/upload. Verifique a força do sinal do seu fornecedor de serviços de Internet. Para reduzir a interferência no sinal ou os ecos, evite colocar o monitor ao lado de aparelhos elétricos grandes ou de superfícies de metal ou de paredes de concreto espessas.

Descrições

- | | |
|----------------------|--------------------------------|
| A - Tampa superior | H - Cabo e pino de alimentação |
| B - Tampa do vapor | I - Filtro cerâmico |
| C - Depósito da água | J - Transdutor PCB |
| D - Saída do ar | K - Boia |
| E - Visor | L - Lâmpada |
| F - Suporte do aroma | M - Sensor |
| G - Esponja do aroma | |

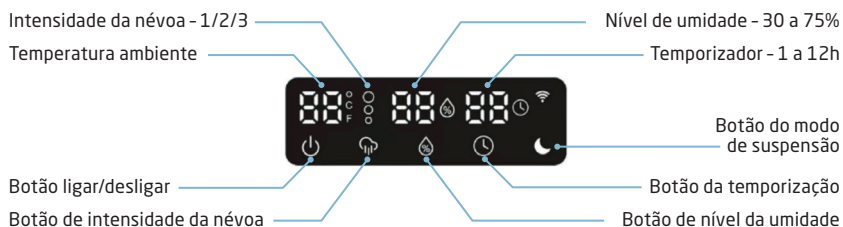

- Definir a intensidade da névoa:** Pressione o botão da intensidade da névoa 1, 2 ou 3 vezes para ajustar a intensidade pretendida.
- Definir o nível da umidade:** Pressione o botão do nível da umidade uma vez ou várias vezes para alcançar o nível de umidade pretendido (de 30 UR% a 75 UR%).
- Definir o temporizador:** Pressione uma vez o botão do temporizador ou várias vezes para configurar a duração pretendida (de 1 a 12 horas).

Encher o depósito de água

1. Colocar o umidificador sobre uma superfície plana.
2. Remover a tampa superior, colocar água no depósito da água até ao nível máximo da água, e depois colocar novamente a tampa.



Nota:

- Ao encher com água, não exceder o nível de água máximo, caso contrário a água pode sair pelo orifício de drenagem e as entradas do ar.
- Não balance o depósito da água quando o mover, caso contrário a água pode sair pelo orifício de drenagem e as entradas do ar.
- Não encher a água através das saídas do ar na parte superior do umidificador.



Função do aroma

1. Premir e depois abrir o suporte do aroma localizado na parte lateral da unidade.
2. Adicionar algumas gotas do seu óleo essencial favorito na esponja e depois voltar a inserir o suporte do aroma.
3. Colocar o óleo do aroma apenas na esponja. Não colocar qualquer líquido no depósito da água ou na base da água que não seja água limpa ou destilada.
4. Seguir as instruções na secção Utilizar e ligar o humidificador (consultar as pág. 6 e 7). O óleo essencial será incorporado na névoa fria e produzir uma névoa com fragância.
5. Para mudar a fragrância, lavar a esponja com água limpa e algumas gotas de detergente para lavar a louça sem fragrância. Aplicar um óleo com fragrância diferente assim que a esponja esteja seca.
6. Remover a esponja com aroma para parar a utilização de névoa com fragância.
7. O óleo essencial não está incluído com o umidificador.



ADVERTÊNCIA DE SEGURANÇA

Leia todas as instruções de segurança com atenção antes de utilizar e guardar este manual de instruções para consultas futuras:

1. O produto contém peças pequenas, ter cuidado ao desmontar e montar o produto.
2. Os cabos representam um potencial risco de estrangulamento. Manter os cabos fora do alcance das crianças (afastado mais de 1 metro/3,5 pés).

ADVERTÊNCIA

1. Seguir todas as precauções de segurança referidas abaixo por questões de segurança e para reduzir o risco de lesão ou de choque elétrico. | 2. Este umidificador pode ser utilizado por crianças a partir dos 8 anos de idade e por pessoas com capacidades físicas, sensoriais e mentais reduzidas ou com falta de experiência e conhecimentos, desde que recebam supervisão ou instruções relativamente à utilização do umidificador de forma segura e compreendam os perigos envolvidos. As crianças não devem brincar com o umidificador. A limpeza e a manutenção por parte do utilizador não devem ser feitas por crianças sem supervisão. | 3. Antes de utilizar este umidificador certifique-se de que a tensão do fornecedor de eletricidade é a mesma que está indicada na placa das especificações do umidificador. | 4. Colocar sempre o umidificador sobre uma superfície dura, plana e nivelada. Evitar a exposição à luz solar direta e mantê-lo sempre afastado de paredes e fontes de calor, como fogões, radiadores, etc. Advertência: O umidificador poderá não funcionar corretamente se não estiver colocado sobre uma superfície nivelada. | 5. Não inserir nem remover a ficha elétrica no umidificador com as mãos molhadas. | 6. Se o cabo de alimentação estiver danificado deverá ser substituído pelo fabricante, pelo seu representante, ou por uma pessoa igualmente qualificada, de forma a evitar qualquer perigo. | 7. Para reduzir o risco de choque elétrico, não remover os parafusos. O umidificador não contém peças que possam ser reparadas pelo utilizador. Todo o trabalho de manutenção deve de ser feito por pessoal qualificado. | 8. Encher o depósito com água fresca, destilada ou desmineralizada. Não verter qualquer outro líquido no depósito da água ou na bacia da água. Não colocar o umidificador a trabalhar quando não existe água no depósito ou na bacia da água. | 9. Não abanar o umidificador uma vez que isto pode fazer com que a água salpique para a base do umidificador. | 10. Nunca tocar na água nem nos componentes enquanto o umidificador está em funcionamento. | 11. Se detetar um cheiro não usual quando está a ser utilizado conforme descrito neste manual, desligar o umidificador, retirar a ficha da tomada e levá-lo a um revendedor. | 12. Não verter água quente no depósito, ou seja, a uma temperatura que exceda os 40 °C. | 13. Retirar a tomada da ficha antes de limpar ou remover o depósito. | 14. Não mergulhar o umidificador ou o cabo a ficha em água ou outros líquidos. | 15. Nunca raspe o transdutor com uma ferramenta dura. O umidificador deve ser limpo. Para isso, consulte as instruções de limpeza neste manual. | 16. Se verter qualquer líquido no umidificador isso pode causar danos graves. Desligue-o e retire a ficha da tomada imediatamente. Desligue a ficha da rede elétrica e contacte o seu revendedor. | 17. Desligar o umidificador da alimentação elétrica quando não está a ser utilizado e antes de o limpar. | 18. Certificar-se de que o cabo de alimentação não toca qualquer superfície quente e que não fica pendurado na borda de uma mesa. | 19. Nunca utilize este umidificador numa divisão onde são utilizados produtos aerossóis (sprays) ou numa divisão onde está a ser administrado oxigénio. | 20. Não coloque artigos de vestuário ou toalhas por cima do umidificador. Se as saídas da névoa forem obstruídas, isto pode fazer com que o umidificador funcione mal. | 21. Quando mover o umidificador, levante-o pela base do umidificador e não pelo depósito da água. | 22. Não utilizar o umidificador se o ar na divisão já estiver suficientemente úmido. | 23. O nível de humidade relativa ideal para conforto humano é de entre 45% e 65%. A humidade em excesso revela-se sobre a forma de condensação nas superfícies frias ou paredes frias da divisão. Para medir corretamente a humidade da divisão, utilizar um hidrómetro disponível na maioria das lojas da especialidade e hipermercados. | 24. O umidificador é concebido apenas para utilização no interior e doméstica. | 25. A humidade elevada pode promover o crescimento de organismos. | 26. A área à volta do umidificador não deve ficar molhada. Se ficar molhada, limpe a água e coloque-o numa zona seca. | 27. Não deixar água no depósito da água quando o umidificador não está a ser utilizado. | 28. Quando a água não é substituída e o depósito da água não é devidamente limpo a cada três dias, os micro-organismos vão proliferar e ser libertados para o ar, o que causará graves problemas de saúde.

Este aparelho não se destina à utilização por pessoas (inclusive crianças) com capacidades físicas, sensoriais ou mentais reduzidas, ou por pessoas com falta de experiência e conhecimento, a menos que tenham recebido instruções referentes à utilização do aparelho ou estejam sob supervisão de uma pessoa responsável pela sua segurança.

Recomenda-se que as crianças sejam vigiadas para assegurar que elas não estejam brincando com o aparelho.

Limpar o umidificador Manutenção



Limpar o depósito da água a cada três dias.

Como limpar o transdutor:

1. Limpar com água limpa ou ácido cítrico se existirem incrustações no mesmo.
2. Utilizar uma escova para remover a incrustação da superfície.
3. Enxaguar o transdutor com água limpa.

Como limpar o depósito da água do humidificador:

1. Limpar o depósito de água com um pano suave ou utilizar ácido cítrico se existirem incrustações.
2. Se a incrustação cobrir o comutador de segurança, retirar ácido cítrico na incrustação, esperar 2-5 min e removê-la com uma escova.
3. Enxaguar o depósito da água com água limpa.

Como limpar o filtro de cerâmica:

1. Limpar e ativar o filtro da bola de cerâmica depois de utilizar regularmente 1000 l de água. Dependendo da qualidade da água, se a bola de cerâmica estiver suja, tem de ser limpa com mais frequência.
2. Pode ser mergulhada em vinagre branco durante cerca de 5 minutos. Depois, enxaguar muito bem com água limpa.
3. Colocar o filtro ao sol durante 4 a 6 horas.

Declaração de conformidade

Conformidade com as normas

A Maxi-Cosi declara que este umidificador está em conformidade com os requisitos essenciais e outras disposições relevantes da Diretiva.

- Diretiva relativa à compatibilidade eletromagnética (2014/30/UE)
- Diretiva relativa à baixa tensão (2014/35/UE)
- Restrição do uso de determinadas substâncias perigosas em equipamentos elétricos e eletrónicos (RoHS) (2011/65/UE)
- Diretiva relativa a equipamento de rádio (2014/53/UE)

Campos eletromagnéticos

O umidificador Maxi-Cosi cumpre todas as normas e regulamentos aplicáveis sobre a exposição a campos eletromagnéticos.



Eliminação ecológica

Os aparelhos elétricos usados não devem ser eliminados juntamente com o lixo doméstico, devendo ser eliminados separadamente. A eliminação num ponto de recolha comunitário através de pessoas privadas é gratuita. O proprietário dos aparelhos usados é responsável por entregar os aparelhos nestes pontos de recolha ou em pontos de recolha similares. Com este pequeno esforço pessoal, contribui para a reciclagem de matérias-primas valiosas e para o tratamento de substâncias tóxicas.

Isonção de responsabilidade

Para proteger os seus direitos legais, leia as instruções, isenções de responsabilidade, avisos importantes e textos de segurança fornecidos com este produto antes de utilizar este produto para compreender os seus direitos legais, responsabilidade e precauções de segurança. Caso contrário, isso poderá resultar em danos na sua propriedade, em perigos para a segurança pessoal ou em acidentes. A Maxi-Cosi reserva-se o direito de atualizar este documento. Certifique-se de que utiliza este produto em conformidade com as instruções e as indicações de segurança.

Garantia

O Dorel Juvenile Group substituirá ou reparará (conforme a sua escolha) a sua unidade gratuitamente durante um período de 24 meses após a data de compra caso a unidade apresente defeito de fabrico ou nos materiais, e quando utilizada em condições normais e em conformidade com o nosso manual do utilizador. Contacte o Serviço de Apoio ao Cliente nos 24 meses após a compra num revendedor autorizado.

Anatel

Este equipamento não tem direito à proteção contra interferência prejudicial e não pode causar interferência em sistemas devidamente autorizados. Para maiores informações, consulte o site da ANATEL – www.anatel.gov.br

Maxi-Cosi Breathe WiFi luftfuktare

1. Komma igång Ladda ned appen Maxi-Cosi Connected Home genom att söka efter Maxi-Cosi Connected Home i appbutiken.

2. Installation Följ de stegvisa anvisningarna på din mobila enhet i appen Maxi-Cosi Connected Home för att konfigurera monitorn. Utforska och lär dig funktionerna i appen Maxi-Cosi Connected Home. Wifi-anslutning: Det krävs 2,4 Ghz trådlöst internet > 2 Mbit/sek. tillgänglig uppladdnings-/nedladdningshastighet. Kontrollera wifi-signalens styrka via din internetleverantör. Minska signalstörningar eller ekon genom att undvika att placera monitorn nära större elektriska apparater, stora metall- eller betongytor.

Beskrivningar

A - Lock	H - Nätsladd och kontakt
B - Dimskydd	I - Keramiskt filter
C - Vattentank	J - Sensorkretskort
D - Luftutlopp	K - Flottör
E - Digital display	L - Lampa
F - Aromafack	M - Sensor
G - Aromadyna	

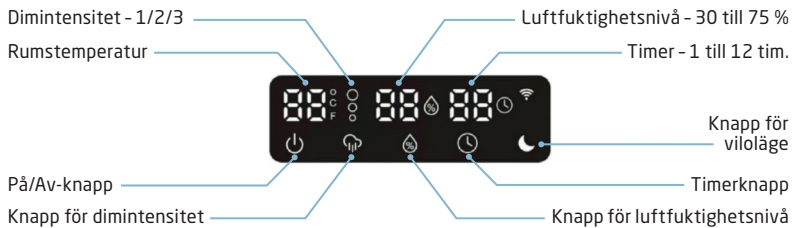

Ställ in dimintensiteten: Tryck på knappen för dimintensitet 1, 2 eller 3 gånger för att ställa in önskad intensitet.

Ställ in luftfuktigheten: Tryck på knappen för luftfuktighetsnivå en eller flera gånger för att uppnå önskad luftfuktighetsnivå (från 30 % till 75 % relativ luftfuktighet).

Ställ in timern: Tryck på timerknappen en eller flera gånger för att uppnå önskad användningstid (från 1 till 12 timmar).

Fylla på vattentanken

1. Ställ luftfuktaren på ett plant underlag.
2. Ta av locket, håll vatten i vattentanken upp till maxnivån och sätt sedan tillbaka locket.



Obs!

- Du får inte fylla på vatten över maxnivån, annars kan det läcka ut vatten från avrinningshålet och luftintagen.
- Skaka inte vattentanken när du flyttar den, annars kan det läcka ut vatten från avrinningshålet och luftintagen.
- Fyll inte på vatten genom luftintagen på luftfuktarens ovansida.

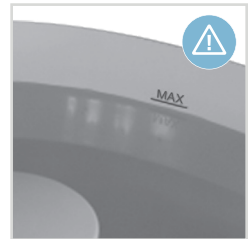

Aromafunktion

1. Tryck på och öppna sedan aromafacket som sitter på apparatens ena sida.
2. Häll några droppar av en eterisk olja du tycker om på dynan och för sedan in facket igen.
3. Använd bara den eteriska oljan på aromadynan. Häll inte någon annan vätska än destillerat vatten i vattentanken eller sockeln.
4. Följ anvisningarna under rubriken Användning och sätt på luftfuktaren (se s. 6-7) Den eteriska olja blandar sig med den svala dimman och gör så att den doftar.
5. Om du vill byta doft är det bara skölja dynan i rent vatten tillsammans med några droppar doftfritt diskmedel. Tillsätt en annan eterisk olja när dynan har torkat.
6. Avlägsna aromadynan om du inte vill att dimman ska dofta längre.
7. Eterisk olja medföljer inte luftfuktaren.

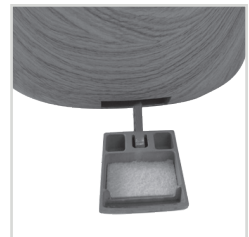

SÄKERHET

Läs alla säkerhetsföreskrifter noga innan du använder apparaten och spara användarhandboken för framtida bruk.

1. Produkten innehåller små delar, så var försiktig när du packar upp och monterar produkten.
2. Luftfuktaren kan användas av barn från 8 års ålder och av personer med nedsatt fysisk eller mental förmåga eller bristande erfarenhet eller kunskaper, förutsatt att det sker under uppsikt av en kunnig person, eller att de har fått anvisningar om hur luftfuktaren ska användas på ett säkert sätt och förstår vilka risker det kan medföra. Barn får inte leka med luftfuktaren. Rengöring och underhåll får inte utföras av barn utan tillsyn.

VARNING

1. Följ alla säkerhetsföreskrifter som anges nedan för säker användning och för att undvika risk för skador eller elektriska stötar.
2. Luftfuktaren kan användas av barn från 8 års ålder och av personer med nedsatt fysisk eller mental förmåga eller bristande erfarenhet eller kunskaper, förutsatt att det sker under uppsikt av en kunnig person, eller att de har fått anvisningar om hur luftfuktaren ska användas på ett säkert sätt och förstår vilka risker det kan medföra. Barn får inte leka med luftfuktaren. Rengöring och underhåll får inte utföras av barn utan tillsyn.
3. Innan du använder luftfuktaren ska du kontrollera att spänningen i ditt nätuttag stämmer överens med den som anges på luftfuktarens märkplåt.
4. Placera alltid luftfuktaren på ett hårt, plant och jämnt underlag. Undvik att utsätta den för direkt solljus och håll den alltid borta från väggar och värmekällor såsom ugnar, element osv. Varning: Luftfuktaren kanske inte fungerar korrekt om den inte placeras på ett plant underlag.
5. Sätt inte i eller ta ur luftfuktarens elektriska kontakt med våta händer.
6. Om nätkabeln är skadad måste den bytas ut av tillverkaren, tillverkarens tjänsterepresentanter eller liknande kvalificerad person för att undvika alla risker.
7. Avlägsna inte skruvarna för att minska risken för elektrisk stöt. Luftfuktaren innehåller inga delar som kan servas. Överlämna allt underhållsarbete till kvalificerad personal.
8. Fyll tanken med färskt destillerat eller avmineraliserat vatten. Håll inte någon annan vätska i vattentanken eller urholkningen under tanken. Använd inte luftfuktaren när det inte finns något vatten i tanken eller urholkningen under tanken.
9. Skaka inte luftfuktaren eftersom det kan leda till att vattnet spillar över till luftfuktarens sockel.
10. Rör aldrig vid vattnet eller några andra delar när luftfuktaren är i gång.
11. Om det uppstår en ovanlig doft när luftfuktaren används enligt beskrivningen i denna användarhandbok ska du stänga av den, dra ur kontakten och låta din återförsäljare undersöka den.
12. Håll inte hett vatten i tanken, dvs. det får inte överstiga 40 °C.
13. Koppla ur luftfuktaren innan du rengör den eller avlägsnar tanken.
14. Sänk inte ned luftfuktaren, nätkabeln eller kontakten i vatten eller andra vätskor.
15. Skrapa aldrig på sensorn med ett hårt verktyg. Luftfuktaren måste rengöras. Läs rengöringsinstruktionerna i den här handboken för att göra detta.
16. Om du spiller någon vätska i luftfuktaren kan det orsaka allvarliga skador. Stäng av den och koppla ur den omedelbart. Dra ur stickkontakten och kontakta din återförsäljare.
17. Koppla ur luftfuktaren från strömförsörjningen när den inte används och före rengöring.
18. Se till att nätkabeln inte kommer i kontakt med någon varm yta och att den inte hänger ut över någon bordskant.
19. Använd aldrig luftfuktaren i ett rum där aerosolprodukter (sprayer) används eller i ett rum eller en plats där syrgas administreras.
20. Lägg inte klädesplagg eller handdukar ovanpå luftfuktaren. Om munstycket är försatt kan det leda till att luftfuktaren inte fungerar ordentligt.
21. När du flyttar luftfuktaren ska du lyfta den i sockeln, inte i vattentanken.
22. Använd inte luftfuktaren om luften i rummet redan är tillräckligt fuktig.
23. Den idealiska relativa luftfuktigheten som känns bekväm för människor ligger på mellan 45 % och 65 %. Överskottsfukt visar sig i form av kondensering på kalla ytor eller kalla väggar i rummet. Du kan mäta luftfuktigheten i rummet med hjälp av en hygrometer, som finns i de flesta specialbutiker och stormarknader.
24. Luftfuktaren är endast utformad för inomhus- och hemmabruk.
25. Hög luftfuktighet kan främja tillväxt av organismer.
26. Området runt luftfuktaren får inte bli vått. Om det blir vått, torka av det våta avtrycket och använd den i ett torrt utrymme.
27. Låt det inte stå vatten i vattentanken när luftfuktaren inte används.

28. När vattnet inte byts ut och vattentanken inte rengörs ordentligt var tredje dag bildas det mikroorganismer som sprids i luften, vilket kan utgöra allvarliga hälsorisker.

Rengöra luftfuktaren Underhåll



Rengör vattentanken var tredje dag.

Rengöra sensorn:

1. Rengör med rent vatten eller citronsyra om det har bildats kalkavlagringar i den.
2. Borsta av kalkavlagringarna från ytan.
3. Skölj av sensorn med rent vatten.

Rengöra luftfuktarens vattentank:

1. Rengör vattentanken med en mjuk trasa eller använd citronsyra om det har bildats kalkavlagringar i den.
2. Om kalkavlagringar täcker säkerhetsbrytaren, droppa citronsyra på avlagringarna, låt verka i 2–5 minuter och borsta sedan bort dem med en borste.
3. Skölj av vattentanken med rent vatten.

Rengöra det keramiska filtret:

1. Rengör och aktivera filtret med keramik kula efter att du har använt 1 000 l vatten. Beroende på vattenkvaliteten kan den keramiska kulan ha blivit smutsig och måste rengöras oftare.
2. Den kan sänkas ned i ättika i cirka 5 minuter. Skölj därefter grundligt med rent vatten.
3. Placera filtret i solen i 4–6 timmar.

Säkerhetsvarning Efterlevnad av standarder

Maxi-Cosi förklarar härmed att denna babymonitor uppfyller de väsentliga kraven och andra relevanta bestämmelser i direktivet.

- Direktivet om elektromagnetisk kompatibilitet (2014/30/EU)
- Lågspänningsdirektivet (2014/35/EU)
- Begränsning av farliga ämnen i elektrisk och elektronisk utrustning (RoHS) (2011/65/EU)
- Radioutrustningsdirektiv (2014/53/EU)

Elektromagnetiska fält

Denna Maxi-Cosi babymonitor följer alla tillämpliga normer och föreskrifter gällande exponering för elektromagnetiska fält.



Miljövänlig avfallshantering

✗ Gamla elektriska apparater får inte kastas tillsammans med resavfall, utan måste tas om hand separat. Det är gratis för privatpersoner att slänga sådana apparater på kommunala återvinningsstationer. Ägaren av gamla apparater ansvarar för att ta med apparaterna till en återvinningsstation eller ett liknande insamlingsställe. Genom denna lilla personliga insats kan du bidra till att värdefulla råmaterial återvinns och giftiga ämnen behandlas.

Ansvarskrivning

För att skydda dina lagliga rättigheter, läs instruktionen, friskrivningsklausulerna, det viktiga meddelandet och säkerhetspunkterna som medföljer denna produkt innan du använder den för att förstå dina juridiska rättigheter, skyldigheter och säkerhetsföreskrifterna. Annars kan det ge upphov till materiella skador, personliga säkerhetsrisker eller olyckor. Maxi-Cosi förbehåller sig rätten att uppdatera detta dokument. Denna produkt måste användas i enlighet med instruktionerna och säkerhetsanvisningarna.

Garanti

Dorel Juvenile Group kommer att ersätta eller reparera (enligt vårt val) din enhet kostnadsfritt från 24 månader från inköpsdatumet om enheten är defekt i utförande eller material, när den har använts under normala förhållanden och i enlighet med vår användarhandbok. Kontakta kundtjänst inom 24 månader efter köpet från en auktoriserad återförsäljare.

Maxi-Cosi WiFi Luftfugter

1. Komme i gang Download Maxi-Cosi Connected Home app ved at søge efter Maxi-Cosi Connected Home i app store.

2. Opsætning På din mobile enhed skal du følge trin-for-trin instruktionerne i Maxi-Cosi Connected Home app for opsætning. Udforsk egenskaberne og funktionaliteten i Maxi-Cosi Connected Home appen. WiFi-tilslutning: En 2,4 GHz trådløs internet med > 2 Mbps tilgængelig download/upload hastighed er påkrævet. Tjek styrken af Wi-Fi-signalet fra din internetudbyder. For at reducere signalinterferens eller ekkoer, skal man undgå at placere monitoren nær større elektriske apparater, store metal- eller betonoverflader.

Bekrivelser

- | | |
|----------------------|--------------------------|
| A - Topdæksel | H - Netledning og stik |
| B - Tågedæksel | I - Keramisk filter |
| C - Vandtank | J - Transducer printkort |
| D - Luftudgang | K - Flyder |
| E - Digitalt display | L - Lampe |
| F - Aromabakke | M - Sensor |
| G - Aromasvamp | |

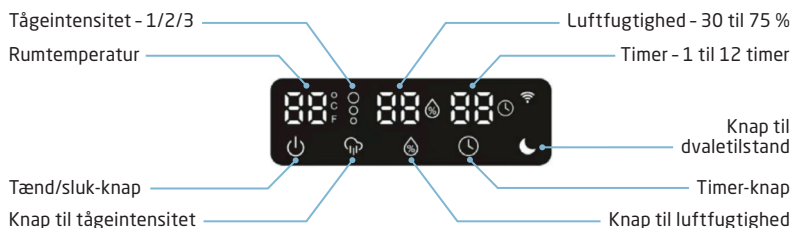

Indstilling af tågeintensitet: Tryk 1, 2 eller 3 gange på knappen til tågeintensitet for at indstille den ønskede intensitet.

Indstilling af luftfugtighed: Tryk en gang eller flere gange på knappen til luftfugtighed for at opnå den ønskede luftfugtighed (fra 30 % til 75 %).

Indstilling af timeren: Tryk en eller flere gange på timer-knappen for at opnå den ønskede driftstid (fra 1 til 12 timer).

Fyldning af vandtanken

1. Anbring luftfugteren på en plan overflade.
2. Tag topdækslet af, hæld vand i vandtanken til det maksimale vandniveau, og sæt derefter topdækslet tilbage.



Bemærk:

- Overskrid ikke det maksimale vandniveau, når der fyldes vand, ellers kan vandet løbe ud af afløbshullet og luftindtagene.
- Ryst ikke vandtanken, når du flytter den, ellers kan vandet løbe ud af afløbshullet og luftindtagene.
- Fyld ikke vand gennem luftudgange i toppen af luftfugteren.



Aromafunktion

1. Tryk og åbn aromabakken placeret på siden af apparatet.
2. Tilsæt et par dråber af din foretrukne æteriske olie på svampen, og sæt derefter aromabakken i igen.
3. Dryp kun aromaolien på aromasvampen. Hæld ikke nogen væske undtagen rent eller destilleret vand i vandtanken eller vandbasen.
4. Følg instruktionerne i afsnittet Brug, og tænd luftfugteren (se side 6-7). Den æteriske olie indgår i den kølige tåge og producerer en velduftende tåge.
5. For at ændre duften skal du blot vaske svampen med rent vand og et par dråber parfumeret opvaskemiddel. Brug en anden duftende olie, når svampen er tørret.
6. Fjern aromasvampen for at stoppe fremstilling af den duftende tåge.
7. Æterisk olie følger ikke med luftfugteren.

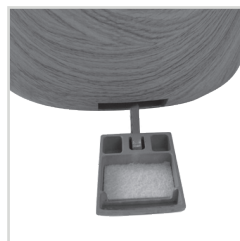

SIKKERHED

Læs alle sikkerhedsinstruktioner omhyggeligt inden brug, og opbevar denne brugsanvisning til fremtidig brug:

1. Produktet indeholder små dele, vær forsigtig ved udpakning og samling af produktet.
2. Ledninger udgør en stranguleringsfare. Hold ledninger udenfor børns rækkevidde (mere end 1 meter væk).

ADVARSEL

1. Følg alle sikkerhedsforholdsregler, der er anført nedenfor, for sikker brug og for at reducere risikoen for personskade eller elektrisk stød.
2. Denne luftfugter kan bruges af børn i alderen fra 8 år og derover og personer med nedsatte fysiske, sensoriske eller mentale evner eller manglende erfaring og viden, hvis de er blevet vejledt eller instrueret i brugen af luftfugteren på en sikker måde og forstår de farer, det involverer. Børn må ikke lege med luftfugteren. Rengøring og vedligeholdelse må ikke udføres af børn uden opsyn.
3. Inden du bruger luftfugteren, skal du sikre dig, at spændingen i din strømforsyning er den samme som angivet på luftfugterens typeskilt.
4. Placer luftfugteren altid på en hård, plan og jævn overflade. Undgå udsættelse for direkte sollys og hold luftfugteren altid væk fra vægge og varmekilder som ovne, radiatorer osv. Advarsel: Luftfugteren fungerer muligvis ikke korrekt, hvis den ikke placeres på en plan overflade.
5. Isæt eller fjern ikke det elektriske stik på luftfugteren med våde hænder.
6. Hvis strømforsyningsledningen er skadet, skal den erstattes af producenten, dennes serviceagent, eller en lignende kvalificeret person for at undgå en fare.
7. Fjern ikke skruer for at reducere risikoen for elektrisk stød. Luftfugteren indeholder ikke dele, der kan serviceres af brugeren. Overlad venligst alt vedligeholdelsesarbejde til kvalificeret personale.
8. Fyld tanken med frisk, destilleret eller demineraliseret vand. Tilsæt ikke anden væske i vandtanken eller vandbassinet. Tænd ikke for luftfugteren, når der ikke er vand i tanken eller vandbassinet.
9. Ryst ikke luftfugteren, da dette kan få vandet til at løbe ned i bunden af luftfugteren.
10. Rør aldrig ved vandet eller komponenterne, mens luftfugteren er i drift.
11. Hvis der er en usædvanlig lugt, når luftfugteren bruges som beskrevet i denne vejledning, skal du slukke for luftfugteren, tage stikket ud, og lade den undersøges af din forhandler.
12. Hæld ikke varmt vand i tanken, dvs. vand med en temperatur på over 40 °C.
13. Træk luftfugterens stik ud af stikkontakten, inden du rengør den eller fjerner tanken.
14. Nedsænk ikke luftfugteren eller strømkablet eller stikket i vand eller andre væsker.
15. Skrab aldrig transduceren med et hårdt værktøj. Luftfugteren skal rengøres. For at gøre dette henvises til rengøringsinstruktionerne i denne vejledning.
16. Hvis du spilder væske i luftfugteren, kan det forårsage alvorlige skader. Sluk den, og tag den straks ud af stikket. Tag stikket ud og kontakt din forhandler.
17. Afbryd luftfugteren fra strømforsyningen, når den ikke er i brug og inden rengøring.
18. Sørg for, at netledningen ikke berører nogen varm overflade, og at den ikke hænger over bordkanten.
19. Brug aldrig luftfugteren i et rum, hvor der anvendes aerosolprodukt (spray) eller i et rum, hvor der administreres ilt.
20. Læg ikke tøj eller håndklæder oven på luftfugteren. Hvis tågedysen er blokeret, kan dette medføre, at luftfugteren ikke fungerer korrekt.
21. Når du flytter luftfugteren, skal du løfte den ved dens base og ikke ved vandtanken.
22. Brug ikke luftfugteren, hvis luften i rummet allerede er tilstrækkelig fugtig.
23. Det ideelle relative fugtighedsniveau for menneskelig komfort er mellem 45 % og 65 %. Overskydende fugt vises i form af kondens på kolde overflader eller kolde vægge i rummet. For at måle rummets fugtighed korrekt skal du bruge et hygrometer, der er tilgængeligt i de fleste specialbutikker og hypermarkeder.
24. Luftfugteren er kun beregnet til hjemmbrug.
25. Høj luftfugtighed kan fremme væksten af organismer.
26. Området omkring luftfugteren må ikke blive vådt. Hvis det bliver vådt, skal du tørre vandet af og opbevare luftfugteren på et tørt sted.
27. Efterlad ikke vand i vandtanken, når luftfugteren ikke er i brug.
28. Når der ikke tilsættes nyt vand, og vandtanken ikke rengøres

ordentligt hver tredje dag, vokser mikroorganismer og blæses op i luften, hvilket vil medføre alvorlige sundhedsrisici.

Rengøring af luftfugter Vedligeholdelse



Rengør vandtanken hver tredje dag.

How to clean the transducer :

1. Rengør med rent vand eller citronsyre, hvis der er kalk i den.
2. Børst kalken væk fra overfladen.
3. Skyl transduceren med rent vand.

Sådan rengøres vandtanken til luftfugteren:

1. Rengør vandtanken med en blød klud, eller brug citronsyre, hvis der er kalk i den.
2. Hvis kalken dækker sikkerhedsafbryderen, skal du dryppe citronsyre på kalken, vente 12-5 minutter, og rense den med en børste.
3. Skyl vandtanken med rent vand.

Sådan rengøres det keramiske filter:

1. Rengør og aktiver det keramiske kuglefilter regelmæssigt efter brug af 1000 l vand. Afhængig af vandkvaliteten, hvis den keramiske kugle er snavset, skal den rengøres oftere.
2. Den lægges i blød hvid eddike i ca. 5 minutter. Skyl den derefter grundigt med rent vand.
3. Anbring filteret i solen i 4-6 timer.

Erklæring om overensstemmelse

Er i overensstemmelse med standarder

Maxi-Cosi erklærer hermed, at denne Luftfugter er i overensstemmelse med de væsentlige krav og andre relevante forudsætninger i Direktiv.

- Direktiv (2014/30/EU) om elektromagnetisk kompatibilitet
- Lavspændingsdirektiv (2014/35/EU)
- Begrænsning af anvendelsen af visse farlige stoffer i elektrisk og elektronisk udstyr (RoHS) (2011/65/EU)
- Direktiv (2014/53/EU) om tilgængeliggørelse af lydudstyr på markedet

Elektromagnetiske felter

Denne Maxi-Cosi Luftfugter er i overensstemmelse med alle gældende standarder og regler med hensyn til eksponering for elektromagnetiske felter.



Miljøvenlig bortskaffelse

Gamle elektriske apparater må ikke bortskaffes sammen med husholdningsaffald, men skal bortskaffes separat. Bortskaffelse på det kommunale opsamlingspunkt er gratis for privatpersoner. Ejeren af gamle apparater er ansvarlig for at bringe apparaterne til disse opsamlingspunkter eller til lignende opsamlingspunkter. Med denne smule personlige indsats kan du medvirke til at genbruge råmaterialer og behandlingen af giftige substanser.

Ansvarsfraskrivelse

For at beskytte dine juridiske rettigheder skal du læse instruktionerne, ansvarsfraskrivelser, vigtige bemærkninger og sikkerhedspunkter, der følger med dette produkt inden anvendelsen af dette produkt for at forstå dine juridiske rettigheder, ansvar og sikkerhedsforanstaltninger. Ellers kan det medføre skade på dine ting, personlig fare eller uheld. Maxi-Cosi forbeholder sig ret til at opdatere dette dokument. Sørg for at betjene dette produkt i henhold til instruktionerne og sikkerhedsinstruktionerne.

Garanti

Dorel Juvenile Group udsifter eller reparerer (efter vores valg) din enhed gratis fra 24 måneder fra købsdatoen, hvis enheden er defekt i udførelse eller materialer, når den bruges under normale forhold og i overensstemmelse med vores brugervejledning. Kontakt Consumer Care inden for 24 måneder efter køb hos en autoriseret detailhandler.

Maxi-Cosi Breathe WiFi -ilmankostutin

1. Aloitus Etälataa Maxi-Cosi Connected Home -itkuhälyttimeen sovelluksen etälataus Maxi-Cosi Connected Home sovelluskaupasta käsin.

2. Asennus Seuraa asetuksia mobiililaitteellasi vaihteittaiset ohjeet Maxi-Cosi Connected Home -sovelluksessa. Pehedy Maxi-Cosi Connected Home - ominaisuuksiin ja toiminnallisuuteen. Wifi-liitettävyyttä: 2.4 Ghz langaton internet yli 2Mbps:llä, jolla voidaan saavuttaa vaaditut siirtonopeudet kumpaankin suuntaan. Tarkista Wi-Fi-signaalin voimakkuus internet-palveluntarjoajaltasi. Signaalihäiriön ja -kauin vähentämiseksi vältä hälyttimeen asettamista tärkeimpien sähkölaitteiden, suurten metalli- tai betonipintojen läheisyyteen.

Kuvaukset

A - Yläosan kansi

B - Sumukansi

C - Vesisäiliö

D - Ilma-aukko

E - Digitaalinäyttö

F - Aromilokero

G - Aromisieni

H - Virtajohto ja pistoke

I - Keraaminen suodatin

J - Piirilevyn anturi

K - Uimuri

L - Lamppu

M - Anturi

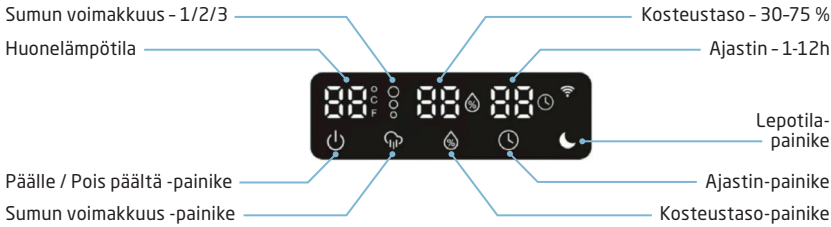

 **Sumun voimakkuuden asetus:** Paina Sumun voimakkuus -painiketta 1, 2 tai 3 kertaa säätääksesi halutun voimakkuuden.

 **Kosteustason asetus:** Paina Kosteustaso-painiketta kerran tai useampia kertoja saavuttaaksesi halutun kosteustason (30-75 RH-prosenttia).

 **Ajastimen asetus:** Paina Ajastin-painiketta kerran tai useampia kertoja saavuttaaksesi halutun käyttöajan (1-12 tuntia).

Vesisäiliön täyttö

1. Aseta ilmankostutin tasaiselle pinnalle.
2. Poista yläosan kansi, kaada vettä säiliöön niin, että täytät vesipinnan maksimitasoon saakka, ja aseta sen jälkeen yläosan kansi paikalleen.



Huomio:

- Säiliötä täyttäessäsi älä ylitä vesipinnan maksimitasoa, jotta vettä ei vuotaisi tyhjennysaukosta ja ilma-aukoista.

- Älä ravista vesisäiliötä sitä siirtäessäsi, jotta vettä ei vuotaisi tyhjennysaukosta tai ilma-aukoista.
- Älä kaada vettä ilmankostuttimen päällä olevien ilma-aukkojen kautta.

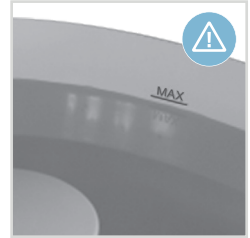

Aromitoiminto

1. Paina ja avaa sen jälkeen laitteen sivulla oleva aromilokero.
2. Lisää muutama tippa mieleistäsi eteeristä öljyä sieneen, työnnä sen jälkeen aromilokero takaisin paikalleen.
3. Tipauta öljyjaroimia vain sienelle. Älä kaada muuta nestettä kuin puhdasta tai tislattua vettä vesisäiliöön tai vesipohjaan.
4. Noudata käyttöosassa annettuja ohjeita ja kytke ilmankostutin päälle (katso kohdat 6-7). Eteerinen öljy sulautuu kylmäsumuun ja tuottaa tuoksusumua.
5. Voit vaihtaa tuoksua siten, että vain peset sienen puhtaalla vedellä ja muutamalla tipalla tuoksutonta asianpesuainetta. Käytä eri tuoksuöljyjä, kun sieni on kuivunut.
6. Poista aromisieni, kun lopetat tuoksusumun käytön.
7. Eteerinen öljy ei sisälly ilmankostuttimen toimitukseen.

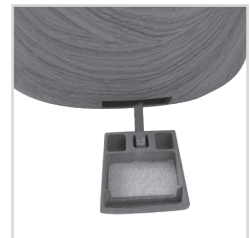

TURVALLISUUS

Lue kaikki turvaohjeet huolellisesti ennen käyttöä ja säilytä tämä käyttöohje vastaisen varalle.

1. Tuote sisältää pienosia, joten ole varovainen pakkausta avatessasi ja tuotetta kootessasi.
2. Johtoihin liittyvä potentiaalinen kuristumisen vaaraa. Pidä johdot lasten ulottumattomissa (yli 1 metrin/3,5 jalan päässä).

VAROITUS

1. Noudata kaikkia alla lueteltuja varotoimia loukkaantumisen tai sähköiskun vaaran vähentämiseksi.
2. Tätä ilmastotutinta voivat käyttää yli 8-vuotiaat lapset ja henkilöt, joilla on rajoittuneet fyysiset, aistimukselliset tai henkiset kyvyt tai joiden kokemus ja tietämys ovat puutteelliset, mikäli heitä valvotaan tai on neuvottu laitteen turvalliseen käyttöön ja he ymmärtävät käyttöön liittyvät vaarat. Lapset eivät saa leikkiä ilmastotutintella. Lapset eivät saa suorittaa puhdistusta ja käyttäjälle kuuluvaa huolto- tai ilman valvontaa.
3. Ennen kuin käytät tätä ilmastotutinta, varmista, että sähkön syöttöjännite on sama, joka on annettu ilmastotuttimen arvokilvellä.
4. Aseta ilmastotutin aina kovalle, tasaiselle laakapinnalle. Vältä altistusta suoralle auringonvalolle ja pidä laite aina etäällä seinistä ja lämmönlähteistä, kuten uunit, lämpöpatterit jne. Varoitus: Ilmastotutin ei ehkä toimi kunnolla, jos sitä ei ole asetettu tasaiselle pinnalle.
5. Älä aseta tai poista verkkopistoketta ilmastotuttimeen kostein käsin.
6. Jos sähkökaapeli on vahingoittunut, se on vaihdettava valmistajan palvelun välittäjän tai vastaavaan pätevyden omaavaan henkilöön toimesta vaaran välttämiseksi.
7. Sähköiskuvaaran vähentämiseksi älä poista ruuveja. Ilmastotutin ei sisällä käyttäjän korjattavissa olevia osia. Anna pätevän huoltohenkilön suorittaa kaikki huoltotyöt.
8. Täytä säiliö raikkaalla, tislalla tai demineralisoidulla vedellä. Älä tiputa muuta nestettä vesisäiliöön tai vesiasiaan. Älä pidä ilmastotutinta käynnissä silloin, kun säiliössä tai vesiasiatissa ei ole vettä.
9. Älä ravista ilmastotutinta, jotta vettä ei läikkyisi laitteen pohjalle.
10. Älä koskaan koske veteen tai komponentteihin ilmastotuttimen ollessa toiminnassa.
11. Jos tuntuu outoa hajua laitteita käytettäessä tässä käsikirjassa kuvatulla tavalla, kytkä laite pois päältä ja anna jakelijasi tutkia se.
12. Älä kaada kuumaa vettä säiliöön, eli lämpötilan ylittäessä 40 °C.
13. Kytke ilmastotutin irti ennen puhdistusta tai säiliön poistoa.
14. Älä upota ilmastotutinta, sähkökaapelia tai pistoketta veteen tai muuhun nesteeseen.
15. Älä koskaan raavi piirilevyn anturia kovalla työkalulla. Ilmastotutin on puhdistettava. Katso sitä varten tässä käsikirjassa annettuja puhdistusohjeita.
16. Jos läikytät nestettä ilmastotuttimeen, se voi aiheuttaa vakavaa vahinkoa. Kytke laite pois päältä ja irrota laite sähköverkosta välittömästi. Irrota laite sähköverkosta ja ota yhteys jakelijasi.
17. Kytke ilmastotutin irti virtalähteestä, kun se ei ole käytössä sekä ennen puhdistusta.
18. Varmista, ettei sähkökaapeli ota kiinni kumaan pintaan ja ettei se riipu pöydän reunan yli.
19. Älä koskaan käytä ilmastotutinta huoneessa, jossa käytetään aerosolivalmisteita (suihkeet) tai huoneessa, jossa käsitellään happilaitetta.
20. Älä laita vaatekappaleita tai pyyhkeitä ilmastotuttimen päälle. Sumuaukkojen tukkeutuminen voi aiheuttaa laitteen toimintahäiriön.
21. Siirrä ilmastotutin nostamalla se pohjasta, ei vesisäiliöstä.
22. Älä käytä ilmastotutinta, jos huoneilma on jo riittävästi kostea.
23. Ihanteellinen suhteellinen kosteusasto ihmisen mukavuudelle on itse asiassa 45–65 %. Liika kosteus näkyy kondensaationa huoneen kylmillä pinoilla tai kylmillä seinillä. Mittaa huonekosteus oikein käyttämällä kosteusmittaria, joka on saavana useimmissa erikoiskaupoissa ja hypermarketeissa.
24. Ilmastotutin on tarkoitettu ainoastaan kotitalouskäyttöön sisätiloissa.
25. Suuri kosteus voi edistää eliöiden kasvua.
26. Ilmastotutinta ympäröivä alue ei saa kastua. Jos se kastuu, pyyhi pois vesijälki ja pidä laite kuivalla alueella.
27. Älä jätä vettä vesisäiliöön, kun ilmastotutin ei ole käytössä.

28. Kun vettä ei vaihdeta eikä vesisäiliötä puhdisteta kunnolla joka kolmas päivä, mikro-organismeja kasvaa ja kulkeutuu ilmaan, mikä aiheuttaa vakavia terveysriskejä.

Kostuttimen puhdistus Huolto



• Puhdista vesisäiliö joka kolmas päivä.

Miten anturi puhdistetaan:

1. Puhdista puhtaalla vedellä tai sitruunahapolla, jos siinä on kalkkia.
2. Harjaa kalkki pois pinnalta.
3. Huuhtelee anturi puhtaalla vedellä.

Miten kostuttimen vesisäiliö puhdistetaan:

1. Puhdista vesisäiliö pehmeällä liinalla tai käytä sitruunahappoa, jos siinä on kalkkia.
2. Jos kalkki peittää turvakytimen, tiputa sitruunahappoa kalkin päälle, odota 2-5 minuuttia ja puhdista se pois harjalla.
3. Huuhtelee vesisäiliö puhtaalla vedellä.

Miten keraaminen suodatin puhdistetaan:

1. Puhdista ja aktivoi keraaminen pallosuodatin sen jälkeen, kun olet käyttänyt 1000 litraa vettä säännöllisesti. Veden laadun mukaan, jos keraaminen pallo on likainen, se on tarpeen puhdistaa useammin.
2. Se voidaan upottaa valkoiseen viinietikkaan noin 5 minuutin ajaksi. Sen jälkeen huuhtele se perusteellisesti puhtaalla vedellä.
3. Aseta suodatin auringonvaloon 4-6 tunniksi.

Vaatumusten mukaisuusilmoitus Normien mukaisuus

Maxi-Cosi vakuuttaa täten, että tämä ilmastotutin on direktiivien sisältämien olemaisten vaatimusten ja muiden asiaan liittyvien säännösten mukainen.

- Elektromagneettista yhteensopivuutta koskeva direktiivi (2014/30/EU)
- Pienjännitedirektiivi (2014/35/EU)
- Vaarallisten aineiden käytön rajoittamisesta sähkö- ja elektroniikkalaitteissa annettu direktiivi (RoHS) (2011/65/EU)
- Radiolaitedirektiivi (2014/53/EU)

Elektromagneettiset kentät

Tämä Maxi-Cosi -ilmastotutin on kaikkien elektromagneettisiin kenttiin sovellettavien normien ja sääntöjen mukainen.



Ympäristöstä säästävällinen hävittäminen

 Vanhoja sähkölaitteita ei saa hävittää yhdessä jäännösjätteen kanssa, vaan ne on hävitettävä erikseen. Kunnallisessa keräyspisteessä yksityishenkilöiden välityksellä tapahtuva hävittäminen on maksutonta. Sähkölaitteiden omistaja on vastuussa laitteiden toimituksesta näihin keräyspisteisiin tai vastaavanslaisiin keräyspisteisiin. Tällä pienellä henkilökohtaisella pankosella myötävaikuttaa arvokkaiden raaka-aineiden kierrätykseen ja myrkyllisten aineiden käsittelyyn.

Vastuuvapauslauseke

Turvataksesi lailliset oikeutesi lue tämän tuotteen mukana toimitetut ohjeet, vastuuvapauslausekkeet, tärkeät huomautukset ja turvallisuuteen liittyvät seikat ennen tuotteen käyttöönottoa, jotta ymmärtäisit lailliset oikeutesi ja velvollisuutesi sekä varotoimet, joihin sinun tulee ryhtyä. Muuten sinulle voi aiheutua omaisuusvahinkoja, henkilö- tai omaisuusvahinkoja tai tapaturmia. Maxi-Cosi varaa itselleen oikeuden tämän asiakirjan päivittämiseen. Varmista, että käytät tätä tuotetta turvallisuu- ja muiden ohjeiden mukaisesti.

Takuu

Dorel Juvenile -ryhmä vaihtaa tai korjaa (valintamie mukaan) laitteesi maksutta 24 kuukauden ajan ostopäivästä alkaen, jos laitteesta on rakennus- tai materiaavivikoja, silloin kun laitetta on käytetty tavanomaisissa olosuhteissa ja käyttäjän käsikirjamme mukaisesti. Ota yhteys kuluttajavälivaltuontaan 24 kuukauden sisällä siitä päivästä lukien, jolloin tuote on ostettu hyväksytyllä jälleenmyyjältä.

Maxi-Cosi Breathe WiFi luftfukter

- Komme i gang** Last ned Maxi-Cosi Connected Home-appen ved å søke etter Maxi-Cosi Connected Home i app store.
- Oppsett** På den mobile enheten din, følg den trinnvise veiledningen i Maxi-Cosi Connected Home-appen for oppsett. Sjekk ut funksjonene og funksjonaliteten i Maxi-Cosi Connected Home-appen. WiFi-tilkobling: En 2,4 GHz trådløs internettilkobling med > 2 Mbps tilgjengelig nedlastings-/opplastingshastighet er nødvendig. Kontroller styrken til WiFi-signalet fra internettleverandøren din. For å redusere signalforstyrrelser eller gjenklang, unngå å plassere apparatet i nærheten av større elektriske apparater, store metall- eller murflater.

Beskrivelse

- | | |
|----------------------|---------------------------|
| A - Toppdeksel | H - Strømledning og plugg |
| B - Dampåkedeksel | I - Keramisk filter |
| C - Vannbeholder | J - PCB-transduser |
| D - Luftuttak | K - Bøye |
| E - Digitalt display | L - Lampe |
| F - Aromabrett | M - Sensor |
| G - Aromasvamp | |

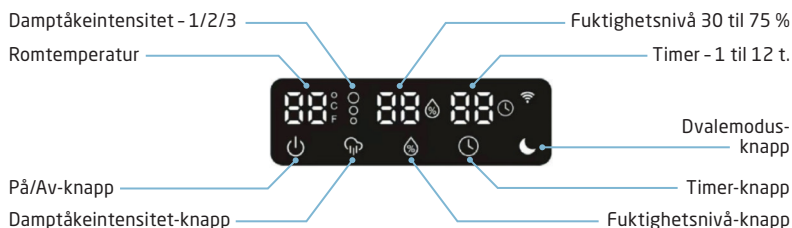

- Still inn dampåkeintensiteten:** Trykk på Dampåkeintensitet-knappen 1, 2 eller 3 ganger for å justere til ønsket intensitet.
- Still inn fuktighetsnivået:** Trykk på Fuktighetsnivå-knappen 1 eller flere ganger for å nå ønsket fuktighetsnivå (fra 30 til 75 % relativ fuktighet).
- Still inn timeren:** Trykk på Timer-knappen 1 eller flere ganger for å nå ønsket funksjonstid (fra 1 til 12 timer).

Påfylling av vannbeholderen

- Plasser luftfukteren på en flat overflate.
- Ta av toppdekslet, hell vann i vannbeholderen til maks. vannivå, og sett toppdekslet tilbake på plass.

- Merk:**
 - Ved påfylling av vann, ikke fyll på over maks. vannivå, hvis ikke kan det lekke vann fra dreneringsshullet og luftinntak.
- Ikke rist vannbeholderen når den flyttes, hvis ikke kan det lekke vann fra dreneringsshullet og luftinntak.
- Ikke fyll på vann gjennom luftuttakene på toppen av luftfukteren.



Aromafunksjon

- Trykk og åpne aromabrettet som befinner seg på siden av enheten.
- Tilsett et par dråper med eterisk olje på svampen og sett aromabrettet tilbake på plass.
- Bare tilsett eterisk olje på aromasvampen. Ikke hell noen annen væske enn rent eller destillert vann i vannbeholderen eller vannbassenget.
- Følg instruksjonene i avsnittet Bruk og slå på luftfukteren (Se s. 6-7) Den eteriske oljen vil blandes inn i den kjølige dampåken og gi en velduftende dis.
- For å skifte duft er det bare å vaske svampen med rent vann og et par dråper med luktfritt oppvaskmiddel. Tilsett en eterisk olje med en annen duft når svampen er tørt.
- Fjern aromasvampen for å stanse spredning av velduftende dis.
- Eterisk olje medfølger ikke luftfukteren.



SIKKERHET

Les alle sikkerhetsinstruksjoner nøye før bruk og ta vare på denne bruksanvisningen for senere referanse.

1. Produktet inneholder små deler. Vær forsiktig ved utpakking og montering av produktet.
2. Ledninger utgjør en potensiell kveldningsfare. Hold ledninger ute av barns rekkevidde (mer enn 1 meter unna).

ADVARSEL

1. Følg alle sikkerhetstiltakene oppført nedenfor for sikkerhet og for å redusere risikoen for skade eller elektrisk støt.
2. Denne luftfukteren kan brukes av barn fra 8 år og personer med nedsatte fysiske, sensoriske eller mentale evner eller mangel på erfaring og kunnskap hvis de har fått tilsyn eller instruksjoner om bruk av luftfukteren på en sikker måte, og forstår farene som er involvert. Barn skal ikke leke med luftfukteren. Rengjøring og brukervedlikehold skal ikke gjøres av barn uten tilsyn.
3. Før denne luftfukteren brukes, sørg for at spenningen i strømforsyningen din er den samme som indikert på luftfukterens merkeplate.
4. Plasser alltid luftfukteren på en hard, flat og jevn overflate. Unngå eksponering for direkte sollys og hold den alltid unna vegger og varmekilder som ovner, radiatorer osv. Advarsel: Det er mulig luftfukteren ikke fungerer som den skal hvis den ikke er plassert på en jevn overflate.
5. Ikke sett i eller fjern den elektriske pluggen på luftfukteren med våte hender.
6. Hvis strømledningen er skadet må den skiftes ut av produsenten, dens servicerepresentant eller lignende kvalifisert person for å unngå en fare.
7. For å redusere risikoen for elektrisk støt, ikke fjern skruer. Luftfukteren inneholder ingen deler som kan repareres av brukeren. La kvalifiserte personer ta seg av vedlikeholdsarbeid.
8. Fyll tanken med ferskt, destillert eller demineralisert vann. Ikke hell noen annen væske i vannbeholderen eller vannbassenget. Ikke bruk luftfukteren når det ikke er noe vann i vannbeholderen eller vannbassenget.
9. Ikke rist luftfukteren da dette kan føre til at vann søles inn i luftfukterens base.
10. Berør aldri vann eller komponenter mens luftfukteren er i drift.
11. Hvis det er en uvanlig lukt når luftfukteren brukes som beskrevet i denne bruksanvisningen, slå den av, koble den fra strømmettet og la forhandleren undersøke den.
12. Ikke hell varmt vann i beholderen, dvs. ved en temperatur over 40 °C.
13. Koble luftfukteren fra strømmettet før den rengjøres eller vannbeholderen fjernes.
14. Ikke senk luftfukteren eller strømledningen eller pluggen ned i vann eller andre væsker.
15. Skrap aldri transduseren med et hardt verktøy. Luftfukteren må rengjøres. For å gjøre dette, se rengjøringsinstruksjonene i denne håndboken.
16. Hvis du søler væske inn i luftfukteren kan det føre til alvorlig skade. Slå den av og koble den umiddelbart fra strømmettet. Trekk ut støpselet og ta kontakt med forhandleren.
17. Koble luftfukteren fra strømmettet når den ikke er i bruk og før rengjøring.
18. Sørg for at strømledningen ikke berører noen varme overflater og at den ikke henger over en bordkant.
19. Bruk aldri denne luftfukteren i et rom der aerosolprodukter (sprayer) brukes, eller i et rom der det administreres oksygen.
20. Ikke plasser noe tøystoff eller håndklær på toppen av luftfukteren. Hvis utgangene for dis er blokkerte kan det føre til feilfunksjon av luftfukteren.
21. Når du flytter luftfukteren, hold i luftfukterens base og ikke i vannbeholderen.
22. Ikke bruk luftfukteren hvis luften i rommet allerede er tilstrekkelig fuktig.
23. Det ideelle nivået av relativ fuktighet for menneskelig komfort er mellom 45 og 65 %. For mye fuktighet kommer til syne i form av kondens på kalde overflater eller kalde vegger i rommet. For å måle rommets fuktighet på riktig måte, bruk en fuktighetsmåler/hygrometer som er tilgjengelig i de fleste spesialbutikker og stormarkeder.
24. Luftfukteren er kun utformet til innendørs og hjemmebruk.
25. Høy fuktighet kan fremme veksten av organismer.
26. Området rundt luftfukteren må ikke bli vått. Hvis det blir vått, tørk av vannet og hold den på et tørt område.
27. Ikke la det være vann i vannbeholderen når luftfukteren ikke er i bruk.

28. Når vannet ikke fornyes og vannbeholderen ikke rengjøres skikkelig hver tredje dag, vil det vokse mikroorganismer som vil bli blåst ut i luften, noe som vil føre til alvorlige helserisikoer.

Rengjøring av luftfukteren Vedlikehold



:Rengjør vanntanken hver tredje dag.

Hvordan rengjøre transduseren:

1. Rengjør med rent vann eller sitronsyre hvis det er kalkbelegg i den.
2. Børst av kalkbelegget fra overflaten.
3. Skyll transduseren med rent vann.

Hvordan rengjøre luftfukterens vannbeholder:

1. Rengjør vannbeholderen med en myk klut eller bruk sitronsyre hvis det er kalkbelegg i den.
2. Hvis kalkbelegg dekker sikkerhetsbryteren, hell litt sitronsyre på kalkbelegget, vent i 2-5 min. og rengjør det med en børste.
3. Skyll vannbeholderen med rent vann.

Hvordan rengjøre det keramiske filteret:

1. Rengjør og aktiver jevnlig det keramiske kulefilteret etter å ha brukt 1000L vann. Avhengig av vannkvaliteten, hvis den keramiske kulen er skitten, må den rengjøres oftere.
2. Den kan dyppes i hvitt eddik i ca. 5 minutter. Skyll den deretter grundig med rent vann.
3. Plasser filteret under sollys i 4-6 timer.

Samsvarserklæring Samsvar med standarder

- Maxi-Cosi erklærer herved at denne luftfukter er i samsvar med de grunnleggende krav og andre relevante bestemmelser i direktiv.
- EMC-direktiv (om elektromagnetisk kompatibilitet) (2014/30/EU)
 - Lavspenningsdirektiv (2014/35/EU)
 - Begrensning av farlige stoffer i elektrisk og elektronisk utstyr (RoHS) (2011/65/EU)
 - Radioutstyrsdirektiv (2014/53/EU)

Elektromagnetiske felt

Denne Maxi-Cosi luftfukter er i samsvar med alle gjeldende standarder og bestemmelser angående eksponering for elektromagnetiske felt.



Miljøvennlig avfallshåndtering



Elektriske apparater skal ikke kastes sammen med husholdningsavfall, men må avfallshåndteres separat. Avfallshåndtering ved kommunale miljøstasjoner er gratis for privatpersoner. Apparatene eier er ansvarlig for å ta apparatene til disse miljøstasjonene eller lignende innsamlingssteder. Med denne lille personlige innsatsen bidrar du til å resirkulere verdifulle råmaterialer og behandlingen av giftige stoffer.

Ansvarsfraskrivelse

For å beskytte dine juridiske rettigheter, les instruksjonene, ansvarsfraskrivelser, viktige merknader og sikkerhetsanvisninger som leveres med dette produktet før det brukes, for å forstå dine juridiske rettigheter, ansvar og sikkerhetstiltak. Hvis ikke kan det føre til skade på eiendom, personlig sikkerhetsrisiko eller ulykker. Maxi-Cosi forbeholder seg retten til å oppdatere dette dokumentet. Sørg for å bruke dette produktet i samsvar med instruksjonene og sikkerhetsanvisningene.

Garanti

Dorel Juvenile Group vil skifte ut eller reparere (etter skjønn) apparatet ditt vederlagsfritt innen 24 måneder fra kjøpsdatoen, hvis apparatet er defekt på grunn av mangelfull utførelse eller materialer, ved bruk under normale forhold og i samsvar med vår brukerhåndbok. Ta kontakt med kundeservice innen 24 måneder etter kjøpet fra en autorisert forhandler.

Υγραντήρας Maxi-Cosi Breathe WiFi

1. Ξεκινώντας Κατεβάστε την εφαρμογή Maxi-Cosi Connected Home αναζητώντας το Maxi-Cosi Connected Home στη σελίδα εφαρμογών.

2. Εγκατάσταση Στην κινητή σας συσκευή, ακολουθήστε βήμα προς βήμα τις οδηγίες της εφαρμογής Maxi-Cosi Connected Home για την εγκατάσταση. Εξερευνήστε τα χαρακτηριστικά και τη λειτουργικότητά του μέσα από την εφαρμογή Maxi-Cosi Connected Home. Συνδεσιμότητα WiFi : Απαιτείται ασύρματο Ίντερνετ 2.4GHz με διαθέσιμη ταχύτητα φόρτωσης/τηλεφόρτωσης > 2Mbps. Ελέγξτε την ισχύ του ασύρματου σήματός σας από την πάροχο διαδικτυακών υπηρεσιών σας. Για να μειώσετε τις παρεμβολές ή την αντήχηση του σήματος, αποφύγετε την τοποθέτηση της οθόνης κοντά σε μεγάλες ηλεκτρικές συσκευές, μεγάλες μεταλλικές ή τσιμεντένιες επιφάνειες.

Περιγραφές

A – Επάνω κάλυμμα	H – Καλώδιο τροφοδοσίας και βύσμα
B – Καπάκι νεφελώματος	I – Κεραμικό φίλτρο
C – Δοχείο νερού	J – Πλακέτα μορφοτροπεία
D – Έξοδος αέρα	K – Πλωτήρας
E – Ψηφιακή οθόνη	L – Φωτάκι
F – Υποδοχή αρωματικού	M – Αισθητήρας
G – Σπόγγος αρωματικού	

Ένταση εκνεφώματος - 1/2/3

Θερμοκρασία δωματίου

Κουμπί On / Off

Κουμπί έντασης εκνεφώματος

Επίπεδο υγρασίας - 30 έως 75%

Χρονοδιακόπτης - 1 έως 12ώρες

Κουμπί αναστολής λειτουργίας

Κουμπί χρονοδιακόπτη

Κουμπί επιπέδου υγρασίας

 **Ρύθμιση έντασης εκνεφώματος:** Πατήστε το Κουμπί Έντασης Εκνεφώματος 1, 2 ή 3 φορές για να ρυθμίσετε την επιθυμητή ένταση.

 **Ρύθμιση επιπέδου υγρασίας:** Πατήστε το κουμπί επιπέδου υγρασίας μία ή πολλές φορές για να επιτύχετε το επιθυμητό επίπεδο υγρασίας (από 30% έως 75% σχετ. υγρασία).

 **Ρύθμιση χρονοδιακόπτη:** Πατήστε το Κουμπί Χρονοδιακόπτη μία ή πολλές φορές για να επιτύχετε τον επιθυμητό χρόνο λειτουργίας (από 1 έως 12 ώρες).

Πληρωση δοχείου νερού

1. Τοποθετήστε τον υγραντήρα επάνω σε επίπεδη επιφάνεια.
2. Αφαιρέστε το επάνω κάλυμμα, γεμίστε με νερό το δοχείο νερού μέχρι την ένδειξη μέγιστης στάθμης νερού και, στη συνέχεια, επανατοποθετήστε το επάνω κάλυμμα.



Σημείωση:

- Κατά την πλήρωση με νερό, μην υπερβαίνετε την ένδειξη μέγιστης στάθμης, διότι μπορεί να διαρρεύσει νερό από την οπή αποστράγγισης και τις εισόδους αέρα.
- Μην κουνάτε το δοχείο νερού όταν το μεταφέρετε, διότι μπορεί να διαρρεύσει νερό από την οπή αποστράγγισης και τις εισόδους αέρα.
- Μην γεμίζετε νερό από τις εξόδους αέρα που βρίσκονται στο επάνω μέρος του υγραντήρα.



Λειτουργία αρωματοθεραπείας

1. Πιέστε την υποδοχή αρωματικού που βρίσκεται στο πλάι της μονάδας για να ανοίξει.
2. Προσθέστε μερικές σταγόνες από το αγαπημένο σας αιθέριο έλαιο στον σπόγγο και, στη συνέχεια, επαναεπιβάλετε την υποδοχή αρωματικού.
3. Ρίχνετε τις σταγόνες αιθέριου ελαίου πάνω στον σπόγγο αρωματικού. Μην γεμίζετε με άλλα υγρά το δοχείο ή τη βάση νερού, εκτός από καθαρό ή αποσταγμένο νερό.
4. Ακολουθήστε τις οδηγίες που περιλαμβάνονται στην ενότητα Χρήσης και ενεργοποιήστε τον υγραντήρα (Ανατρέξτε στη Σελ. 6-7). Το αιθέριο έλαιο θα ενσωματωθεί στο ψυχρό νεφέλωμα και θα παράγει αρωματικό νεφέλωμα.
5. Για να αλλάξετε άρωμα, ξεπλύνετε απλώς τον σπόγγο με καθαρό νερό και λίγες σταγόνες υγρό πιάτων χωρίς άρωμα. Μόλις στεγνώσει ο σπόγγος ρίξτε άλλο αρωματικό έλαιο.
6. Αφαιρέστε τον σπόγγο αρωματικού για να σταματήσετε τη διάχυση αρωματικού νεφελώματος.
7. Τα αιθέρια έλαια δεν περιλαμβάνονται μαζί με τον υγραντήρα.



ΑΣΦΑΛΕΙΑ

Διαβάστε προσεκτικά όλες τις οδηγίες ασφαλείας πριν από τη χρήση και φυλάξτε το παρόν εγχειρίδιο οδηγιών για να ανατρέχετε σε αυτό στο μέλλον.

1. Το προϊόν περιέχει μικρά τεμάχια, είναι προσοχή κατά την αφαίρεση της συσκευασίας και τη δυναμολόγηση του προϊόντος.
2. Τα καλώδια ενέχουν πιθανό κίνδυνο στραγγαλισμού. Κρατήστε τα καλώδια μακριά από παιδιά (πάνω από 1 μέτρο /3.5 πόδια μακριά).

ΠΡΟΕΙΔΟΠΟΙΗΣΗ

1. Τηρείτε όλα τα μέτρα ασφαλείας που αναφέρονται παρακάτω για λόγους ασφαλείας και για να μειώσετε τον κίνδυνο τραυματισμού ή ηλεκτροπληξίας.
2. Η χρήση αυτού του υγραντήρα επιτρέπεται σε παιδιά ηλικίας 8 ετών και άνω και σε άτομα με περιορισμένες σωματικές, αισθητηριακές ή διανοητικές ικανότητες ή σε άτομα που δεν διαθέτουν την ανάλογη εμπειρία και γνώση, με την προϋπόθεση ότι τον χρησιμοποιούν υπό επίβλεψη ή ότι έχουν λάβει οδηγίες σχετικά με την ασφαλή του χρήση και κατανοούν τους ενδεχόμενους κινδύνους. Απαγορεύεται να παίζου παιδιά με τον υγραντήρα. Ο καθαρισμός και η συντήρηση χρήστη δεν πρέπει να πραγματοποιούνται από παιδιά χωρίς επίβλεψη.
3. Πριν από τη χρήση του υγραντήρα, βεβαιωθείτε ότι η τάση της ηλεκτρικής τροφοδοσίας ταυτίζεται με εκείνη που αναγράφεται στην πινακίδα τεχνικών χαρακτηριστικών του υγραντήρα.
4. Τοποθετείτε πάντα τον υγραντήρα σε σκληρή, επίπεδη και οριζόντια επιφάνεια. Αποφύγετε την έκθεση του υγραντήρα στην άμεση ηλιακή ακτινοβολία και φροντίστε να βρίσκεται πάντα σε ασφαλή απόσταση από τοίχους και πηγές θερμότητας, όπως σόμπες, καλοριφέρ κ.λπ. Προειδοποίηση: Ο υγραντήρας ενδέχεται να μην λειτουργεί σωστά εάν δεν τοποθετηθεί σε οριζόντια επιφάνεια.
5. Μην τοποθετείτε και μην αφαιρείτε το ηλεκτρικό βύσμα του υγραντήρα με βρεγμένα χέρια.
6. Εάν καταστραφεί το καλώδιο τροφοδοσίας, πρέπει να αναθέσετε την αντικατάστασή του στον κατασκευαστή, σε επίσημο αντιπρόσωπο σέρβις ή σε εξειστικό εξειδικευμένο τεχνικό, προκειμένου να μην εκτεθείτε σε κίνδυνο.
7. Για να μειώσετε τον κίνδυνο ηλεκτροπληξίας, μην ξεβιδώνετε τις βίδες. Ο υγραντήρας δεν περιέχει εξαρτήματα που επιδέχονται επίσκεψη από τον χρήστη. Αναθέστε όλες τις εργασίες συντήρησης σε εξειδικευμένο προσωπικό.
8. Γεμίστε το δοχείο με φρέσκο, αποστεινωμένο ή απιονισμένο νερό. Μην ρίχνετε άλλα υγρά στο δοχείο ή τη λεκάνη νερού. Μην λειτουργείτε τον υγραντήρα σε περίπτωση που το δοχείο ή η λεκάνη νερού είναι άδεια.
9. Μην κουνάτε τον υγραντήρα, γιατί, έτσι, ενδέχεται να χυθεί νερό μέσα στη βάση του υγραντήρα.
10. Μην βάζετε τα χέρια σας στο νερό και μην ακουμπάτε τα εξαρτήματα ενσώθ λειτουργεί ο υγραντήρας.
11. Εάν αναδύονται ασυνήθιστες οσμές ενώ ο υγραντήρας χρησιμοποιείται σύμφωνα με τις οδηγίες του παρόντος εγχειρίδιου, απενεργοποιήστε τον, απουσιάζετε τον από το ρεύμα και ζητήστε από τον αντιπρόσωπο σέρβις να τον ελεγήσει.
12. Μην ρίχνετε καυτό νερό στο δοχείο, π.χ. νερό σε θερμοκρασία άνω των 40°C.
13. Απουσιάζετε τον υγραντήρα από το ρεύμα πριν καθαρίσετε ή αφαιρέσετε το δοχείο.
14. Μην βυθίζετε τον υγραντήρα, το καλώδιο τροφοδοσίας ή το βύσμα σε νερό ή άλλα υγρά.
15. Μην ξυφνετε τον μορφοτροπέα με σκληρό εργαλείο. Ο υγραντήρας πρέπει να καθαρίζεται. Για τον ακριβή τρόπο καθαρισμού, ανατρέξτε στις οδηγίες καθαρισμού του παρόντος εγχειρίδιου.

16. Εάν χυθεί οποιοδήποτε υγρό στον υγραντήρα, μπορεί να προκληθεί σοβαρή ζημία. Απουσιάζετε τον αμέσως από το ρεύμα. Αφαιρέστε το βύσμα και συμβουλευτείτε τον αντιπρόσωπο σας.
17. Απουσιάζετε τον υγραντήρα από την παροχή ρεύματος όταν δεν τον χρησιμοποιείτε και πριν τον καθαρίσετε.
18. Βεβαιωθείτε ότι το καλώδιο τροφοδοσίας δεν έρχεται σε επαφή με καυτές επιφάνειες και ότι δεν κρέμεται στην άκρη του τραπέζιου.
19. Μην χρησιμοποιείτε τον υγραντήρα σε δωμάτια όπου χρησιμοποιούνται προϊόντα αερολυμάτων (σπρέι) ή χορηγείται οξυγόνο.
20. Μην τοποθετείτε ρούχα ή πετσέτες πάνω στον υγραντήρα. Εάν είναι φραγμένο το ακροφύσιο, ενδέχεται να προκύψει πρόβλημα στη λειτουργία του υγραντήρα.
21. Εάν θέλετε να μεταφέρετε τον υγραντήρα, ανασηκώστε τον από τη βάση του και όχι από το δοχείο νερού.
22. Μην χρησιμοποιείτε τον υγραντήρα εάν είναι επαρκής η υγρασία στον αέρα του δωματίου.
23. Οι ιδανικές συνθήκες σχετικής υγρασίας για τον άνθρωπο κυμαίνονται σε επίπεδα μεταξύ 45% και 65%. Η υπερβολική υγρασία εμφανίζεται με τη μορφή συμπίκνωσης υδρατμών στις ψυχρές επιφάνειες ή στους κρύους τοίχους του δωματίου. Για να μετρήσετε σωστά την υγρασία του δωματίου, χρησιμοποιήστε ένα υγρόμετρο που παλεύεται ευρώς στα περισσότερα εξειδικευμένα καταστήματα και υπεραγορές.
24. Ο υγραντήρας προορίζεται μόνο για εσωτερική και οικιακή χρήση.
25. Η υψηλή υγρασία ενδέχεται να συμβάλει στην ανάπτυξη μικροοργανισμών.
26. Η περιοχή γύρω από τον υγραντήρα δεν πρέπει να βρέχεται. Εάν βραχεί, σκουπίστε τις κηλίδες νερού και φυλάξτε τον σε

στεγνό σημείο.

27. Μην αφήνετε νερό στο δοχείο νερού όταν δεν βρίσκεται σε λειτουργία ο υγραντήρας.

28. Εάν δεν ανανεώσετε το νερό και δεν καθαρίσετε το δοχείο νερού κάθε τρεις ημέρες σύμφωνα με τον ενδεδειγμένο τρόπο, αναπτύσσονται μικροοργανισμοί, οι οποίοι διαχέονται στον αέρα, με αποτέλεσμα να προκαλούνται σοβαροί κίνδυνοι για την υγεία.

Καθαρισμός υγραντήρα Συντήρηση



: Καθαρίζετε το δοχείο νερού κάθε τρεις ημέρες.

Τρόπος καθαρισμού του μορφοτροπέα:

1. Καθαρίστε με καθαρό νερό ή κτηρικό οξύ εάν έχουν σχηματιστεί άλατα.
 2. Σκουπίστε τα άλατα από την επιφάνεια.
 3. Ξεπλένετε τον μορφοτροπέα με καθαρό νερό.
- Τρόπος καθαρισμού του δοχείου νερού του υγραντήρα :**
1. Καθαρίστε το δοχείο νερού με μαλακό πανί ή χρησιμοποιήστε κτηρικό οξύ, εάν έχουν σχηματιστεί άλατα.
 2. Εάν ο διακόπτης ασφαλείας έχει καλυφθεί από άλατα, ρίξτε κτηρικό οξύ, περιμένετε 2-5 λεπτά και σκουπίστε με ένα βουρτσάκι.
 3. Ξεπλένετε τη το δοχείο νερού με καθαρό νερό.
- Τρόπος καθαρισμού του κεραμικού φίλτρου:**
1. Καθαρίστε και ενεργοποιήστε τακτικά το φίλτρο με κεραμική μπάλα αμέσως μόλις συμπληρωστεί τα 1000 λίτρα νερού. Ανάλογα με την ποιότητα του νερού, εάν η κεραμική μπάλα βρομίζει, πρέπει να την καθαρίζετε πιο συχνά.
 2. Μπορείτε να τη βουτήξετε σε λευκό ξύδι για περίπου 5 λεπτά. Στη συνέχεια, ξεπλύνετε καλά με καθαρό νερό.
 3. Αφήστε το φίλτρο στον ήλιο για 4-6 ώρες.

Δηλώσεις Συμμορφώσεως Τήρηση προτύπων

Η Maxi-Cosi πιστοποιεί δια του παρόντος ότι αυτή η Υγραντήρας είναι σύμφωνη προς τις ουσιαστές απαιτήσεις και τις λοιπές σχετικές διατάξεις της Οδηγίας.

- Οδηγία Ηλεκτρομαγνητικής Συμβατότητας (2014/30/EE)
- Οδηγία για τη Χαμηλή Τάση (2014/35/EE)
- Περιορισμός της χρήσης Επικίνδυνων Ουσιών σε Είδη Ηλεκτρικού και Ηλεκτρονικού Εξοπλισμού (RoHS) (2011/65/EE)
- Οδηγία για το Ραδιοεξοπλισμό (2014/53/EE)

Ηλεκτρομαγνητικά πεδία

Η παρούσα Υγραντήρας Maxi-Cosi συμμορφώνεται προς όλα τα ισχύοντα πρότυπα και τους κανονισμούς που αφορούν την έκθεση σε ηλεκτρομαγνητικά πεδία.



Φιλική προς το περιβάλλον διάθεση

Οι πολλές ηλεκτρικές συσκευές δεν θα πρέπει να απορριπτούν μαζί με τα υπόλοιπα οικιακά αποβλήτα, αλλά να απορριπτούν χωριστά. Η διάθεση σε δημόσια σημεία συλλογής μέσω ιδιωτών είναι δωρεάν. Ο ιδιοκτήτης παλιών συσκευών είναι υπεύθυνος για την μεταφορά των συσκευών σ' αυτά τα σημεία συλλογής ή σε παρόμοια σημεία συλλογής. Με τη μικρή αυτή προσωπική προσπάθεια, συμβάλλετε στην ανακύκλωση πολυτιμών πρώτων υλών και στην εξοργασία τοξικών ουσιών.

Αποποίηση ευθύνης

Για να διαφυλάξετε τα νόμιμα δικαιώματά σας, παρακαλούμε διαβάστε τις οδηγίες, τις αποποιήσεις ευθύνης, τη σημαντική σημείωση και τις συμβουλές ασφαλείας που παρέχονται με το προϊόν αυτό προτού το χρησιμοποιήσετε για να κατανοήσετε τα νόμιμα δικαιώματά σας, τις υποχρεώσεις σας και τις προφυλάξεις ασφαλείας. Διαφορετικά, ενδέχεται να υποστείτε ζημία, προσωπικό κίνδυνο ή ατυχήματα. Η Maxi-Cosi διατηρεί το δικαίωμα να ενημερώσει το παρόν έγγραφο. Παρακαλούμε βεβαιωθείτε ότι λειτουργείτε το προϊόν αυτό βάσει των οδηγιών και των οδηγιών ασφαλείας.

Εγγύηση

Η Dorel Juvenile Group θα αντικαταστήσει ή θα επισκευάσει (κατά την διακριτική της ευχέρεια) τη μονάδα σας χωρίς κόστος για 24 μήνες από την ημερομηνία αγοράς εφόσον η μονάδα είναι ελαττωματική ως προς την κατασκευή ή τα υλικά, εφόσον έχει χρησιμοποιηθεί υπό κανονικές συνθήκες και βάσει του εγχειρίδιου χρήσης μας. Επικοινωνήστε με την Εξυπηρέτηση Πελατών εντός 24 μηνών από την αγορά από εξουσιοδοτημένο μεταπωλητή.

Maxi-Cosi Breathe WiFi Hava Nemlendirici

1. Başlarken Uygulama mağazasından Maxi-Cosi Connected Home'u aratarak Maxi-Cosi Connected Home uygulamasını indirin.

2. Kurulum Kurulum için mobil cihazınızdan, Maxi-Cosi Connected Home uygulamasındaki adım adım talimatları takip edin. Maxi-Cosi Connected Home uygulamasındaki özellikleri ve fonksiyonları keşfedin. WiFi Bağlantısı: > 2Mbps indirme/yükleme hızlarına sahip bir 2.4Ghz Kablosuz İnternet gereklidir. İnternet servis sağlayıcınızdan Wi-Fi sinyalinin gücünü kontrol edin. Sinyal karışması ve yankıları azaltmak için, monitörü büyük elektrikli aletlerin, geniş metal ve beton yüzeylerin yakınına yerleştirmekten kaçının.

Açıklamalar

A - Üst Kapak

B - Buhar Kapağı

C - Su Tankı

D - Hava Çıkışı

E - Dijital Gösterge

F - Aroma Tablası

G - Aroma Sünger

H - Güç Kablosu ve Fiş

I - Seramik filtre

J - PCB Dönüştürücü

K - Flatör

L - Lamba

M - Sensör

Buhar Yoğunluğu - 1/2/3

Oda Sıcaklığı

Açma/Kapama Düğmesi

Buhar Yoğunluğu Düğmesi

Nem Seviyesi - %30-%75

Zamanlayıcı - 1-12 saat

Uyku Modu
Düğmesi

Zamanlayıcı Düğmesi

Nem Seviyesi Düğmesi



Buhar yoğunluğunun ayarlanması: İstlenen yoğunluğa ayarlamak için Buhar Yoğunluğu Düğmesi 1, 2 veya 3'e basın.



Nem seviyesinin ayarlanması: İstlenen nem seviyesine ulaşmak için Nem Seviyesi Düğmesine bir veya birkaç kez basın (%30 BN ile %75 BN arası).



Zamanlayıcının ayarlanması: İstlenen çalışma süresine ulaşmak için Zamanlayıcı Düğmesine bir veya birkaç kez basın (1 ila 12 saat arası).

Su tankinin doldurulması

- Hava nemlendiriciyi düz bir yüzeye yerleştirin.
- Üst kapağı çıkarın, su tankına maksimum su seviyesine kadar su doldurun ve sonra üst kapağı tekrar yerine takın.



Not:

- Su doldururken maksimum su seviyesini geçmeyin, aksi takdirde su tahliye deliğinden ve hava girişlerinden dışarı sızabilir.
- Taşırken su tankını sallamayın, aksi takdirde su tahliye deliğinden ve hava girişlerinden dışarı sızabilir.
- Suyu hava nemlendiricinin üst kısmındaki hava çıkışlarından doldurmayın.

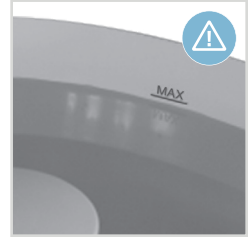

Aroma fonksiyonu

- Basın ve ünitenin yan kısmında bulunan aroma tablasını açın.
- Süngerin üzerine sevdiğiniz esansiyel yağdan birkaç damla damlatıp aroma tablasını tekrar yerine takın.
- Aroma süngerine sadece aroma yağı damlatın. Su tankına veya su haznesine temiz veya arıtılmış su haricinde hiçbir sıvı koymayın.
- Kullanım bölümündeki talimatları izleyin ve hava nemlendiriciyi açın (S6-7'ye bakın) Esansiyel yağ soğuk buhara karışarak kokulu buhar üretecektir.
- Kokuyu değiştirmek için, süngerini temiz su ve birkaç damla kokusuz bulaşık deterjanı ile yıkayın. Sünger kuruduktan sonra farklı bir kokulu yağ uygulayın.
- Kokulu buhar işlemine son vermek için aroma süngerini çıkarın.
- Esansiyel yağ hava nemlendiriciye dahil değildir.



GÜVENLİK

Kullanmadan önce tüm güvenlik talimatlarının dikkatlice okuyun ve bu kullanım kılavuzunu ileride başurmak üzere saklayın.

1. Ürün küçük parçaları içerir, ürünün ambalajını açarken ve montajını yaparken dikkatli olun.
2. Kablolar potansiyel boğma riski taşır. Kabloları çocukların erişmeyeceği bir yerde tutun (en az 1 metre/3.5 fit uzaklıkta).

UYARI

1. Lütfen güvenlik amacıyla ve yaralanma ya da elektrik çarpması riskini azaltmak için, aşağıda listelenen tüm güvenlik önlemlerine uyun.
2. Bu hava nemlendirici, gözetim altında olmaları veya güvenli şekilde kullanımıyla ilgili talimatların verilmiş olması ve olası tehlikelerin farkında olmaları kaydıyla, 8 yaş ve üzeri çocuklar ile fiziksel, duysal veya zihinsel becerileri kısıtlı ya da deneyimi ve bilgisi olmayan kişiler tarafından kullanılabilir. Çocuklar hava nemlendirici ile oynamamalıdır. Temizlik ve kullanıcı bakımı gözetimsiz çocuklar tarafından yapılmamalıdır.
3. Bu hava nemlendiricini kullanmadan önce, güç kaynağı voltajının hava nemlendirici bilgi etiketinde belirtilenle aynı olduğundan emin olun.
4. Hava nemlendiriciyi daima sert ve düz bir yüzeye yerleştirin. Doğrudan güneş ışığıyla temas ettirmekten kaçının ve ocaklar, radyatörler vs gibi ısı kaynaklarından ve duvarlardan uzak tutun. Uyarı: Hava nemlendirici düz bir yüzeye koyulmazsa çalışmayabilir.
5. Hava nemlendiricinin fişini ıslak elle takmayın veya çıkarmayın.
6. Elektrik kablosu hasarlıysa, tehlikeli bir durumda kaçınmak amacıyla üretici, servis veya benzer yeterlilikte bir kişi tarafından değiştirilmelidir.
7. Elektrik çarpması riskini azaltmak için, vidaları sökmeyin. Hava nemlendirici kullanıcı tarafından tamir edilebilecek hiçbir parça içermez. Lütfen her türlü bakım işini kalifiye personele bırakın.
8. Su tankına taze, arıtılmış veya demineralize su koyun. Su tankına veya su haznesine herhangi başka bir sıvı koymayın. Hava nemlendiriciyi su tankında veya su haznesinde su yokken çalıştırmayın.
9. Hava nemlendiriciyi sallamayın, bu suyun hava nemlendiricinin tabanına dökülmesine neden olabilir.
10. Hava nemlendirici çalışırken asla suya veya bileşenlere dokunmayın.
11. Bu kullanım kılavuzunda anlatılan şekilde kullanılırken normal olmayan bir koku yayılırsa, hava nemlendiricini kapatın, fişten çekin ve incelenmek üzere satıcınıza götürün.
12. Su tankına 40°C'nin üzerinde sıcak su doldurmayın.
13. Temizlemeden veya tankı çıkarmadan önce hava nemlendiriciyi fişten çekin.
14. Hava nemlendiriciyi, elektrik kablosunu veya fişini suya veya başka sıvılara daldırmayın.
15. Dönüştürücüyü asla sert bir aletle kazımayın. Hava nemlendirici temizlenmelidir. Bunun için, bu kullanım kılavuzundaki temizlik talimatlarına bakın.
16. Hava nemlendiricinin içine herhangi bir sıvı dökerseniz, bu ciddi hasara neden olabilir. Hemen elektrik kaynağını kapatın. Elektrik fişini çekin ve satıcınıza danışın.
17. Kullanılmadığı zamanlarda ve temizlemeden önce hava nemlendiriciyi güç kaynağından ayırın.
18. Elektrik kablosunun sıcak yüzeylerle temas etmediğinden ve masanın kenarından sarkmadığından emin olun.
19. Hava nemlendiriciyi asla aerosol ürünlerinin (spreyler) kullanıldığı veya oksijen verilen bir odada kullanmayın.
20. Hava nemlendiricinin üzerine kıyafet veya havlu koymayın. Buhar çıkışlarının tıkanması hava nemlendiricinin düzgün çalışmamasına neden olabilir.
21. Hava nemlendiricinin yerini değiştirirken, su tankından değil hava nemlendiricinin tabanından kaldırın.
22. Odadaki hava yeterince nemli ise hava nemlendiriciyi kullanmayın.
23. İnsanların rahat edeceği ideal bağıl nem oranı %45 ile %65 arasıdır. Fazla nem odadaki soğuk yüzeylerde veya soğuk duvarlarda buğulaşma şeklinde ortaya çıkar. Odanın nemini doğru şekilde ölçmek için, çoğu uzman mağaza ve hiper markette satılan bir nem ölçer kullanın.
24. Hava nemlendirici kapalı alanlarda ve evde kullanımı için tasarlanmıştır.
25. Yüksek nem organizmaların büyümesini destekleyebilir.
26. Hava nemlendiricinin etrafındaki alan ıslanmamalıdır. Islanırsa, lütfen su izini silin ve kuru bir yerde saklayın.
27. Hava nemlendirici kullanılmadığında su tankında su bırakmayın.
28. Su yenilenmez ve su tankı her üç günde bir doğru şekilde

temizlenmezse, mikro organizmalar büyür ve havaya saçılır, bu da ciddi sağlık risklerine yol açar.

Hava nemlendiricinin temizlenmesi Bakım



İsu tankını her üç günde bir temizleyin.

Dönüştürücü nasıl temizlenir:

1. Temiz suyla ya da içinde kireç kalıntısı varsa limon tuzuyla temizleyin.
2. Yüzeydeki kireç kalıntısını fırçayla alın.
3. Dönüştürücüyü temiz suyla durulayın.

Hava nemlendiricinin su haznesi nasıl temizlenir:

1. Su tankını yumuşak bir bezle ya da kireç kalıntısı varsa limon tuzu ile temizleyin.
2. Kireç göçümü düşmesini kaplamışsa, kireç kalıntısı üzerine limon tuzu damlatın, 2-5 dakika bekledikten sonra fırçayla temizleyin.
3. Su tankını temiz suyla durulayın.

Seramik filtre nasıl temizlenir:

1. Düzenli olarak 1000L su kullandıktan sonra seramik bilya filtresini temizleyin ve etkinleştirin. Su kalitesine bağlı olarak, seramik bilya kirlenmişse, daha sık temizlenmesi gerekir.
2. Yaklaşık 5 dakika kadar bez serikede bekletilebilir. Ardından temiz suyla iyice durulayın.
3. Filtreyi 4-6 saat boyunca güneşte kurutun.

Uygunluk Bildirimi Standartlara uygunluk

Maxi-Cosi, bu hava nemlendirici nün Direktifinin esas gerekliliklerine ve diğer ilgili hükümlerine uygun olduğunu burada beyan eder.

- Elektromanyetik Uyumluluk Direktifi (2014/30/EU)
- Alçak Voltaj Direktifi (2014/35/EU)
- Elektrikli ve Elektronik Ekipmanda Tehlikeli Maddelerin Kısıtlanması (RoHS) (2011/65/EU)
- Telsiz Ekipmanı Direktifi (2014/53/EU)

Elektromanyetik alanlar

Bu Maxi-Cosi hava nemlendirici, elektromanyetik alanlara maruz kalma ile ilgili tüm geçerli standartlara ve düzenlemelere uygundur.



Çevreyle dost imha



Eski elektrikli cihazlar kalıntı atıklarla birlikte atılmamalı, ayrı olarak atılmalıdır. Özel kişiler vasıtasıyla halka açık toplama noktasına teslim etmek ücretsizdir. Eski cihazların sahipleri cihazları bu toplama noktalarına veya benzeri toplama noktalarına götürmekten sorumludur. Bu küçük kişisel çaba ile, değerli ham maddelerin geri dönüştürülmesine ve zehirli maddelerin işlenmesine katkıda bulunmuş olursunuz.

Sorumluluk reddi

Yasal haklarınızı korumak için, yasal haklarınızı, sorumluluklarınızı ve emniyet önlemlerini anlamak amacıyla, bu ürünün kullanmadan önce ürüne birlikte verilen talimatları, sorumluluk reddi bildirimlerini, önemli uyarıları ve emniyet maddelerini lütfen okuyun. Aksi takdirde, malınızın zarar görmesine, kişilerin güvenliğinin tehlikeye girmesine veya kazalara neden olabilir. Maxi-Cosi bu belgeyi güncelleme hakkını saklı tutar. Lütfen bu ürünün talimatları ve güvenlik talimatlarına uygun olarak çalıştırdığınızdan emin olun.

Garanti

Dorel Juvenile Group, normal koşullarda ve kullanım kılavuzumuza uygun olarak kullanıldığında, üniteye işçilik veya malzeme hatası olması durumunda, ünitenizi satın alma tarihidenden itibaren 24 ay içerisinde ücretsiz olarak değiştirir veya tamir eder (kendini tercihimize göre). Bir yetkili satıcıdan satın alınmasından itibaren 24 ay içerisinde Müşteri Hizmetleri ile temasa geçiniz.

Nawilżacz Maxi-Cosi z Wi-Fi

1. Pierwsze kroki Pobierz aplikację Maxi-Cosi Connected Home, wyszukując Maxi-Cosi Connected Home w App Store.

2. Konfiguracja W urządzeniu mobilnym postępuj zgodnie z instrukcjami krok po kroku w aplikacji Maxi-Cosi Connected Home w celu konfiguracji. Poznaj funkcje i funkcjonalność aplikacji Maxi-Cosi Connected Home.

Łączność WiFi: Wymagany jest bezprzewodowy Internet 2,4 GHz z dostępnymi prędkościami pobierania/wysyłania > 2 Mbps. Sprawdź siłę sygnału Wi-Fi u swojego dostawcy usług internetowych. Aby zmniejszyć zakłócenia sygnału lub echo, należy unikać umieszczania monitora w pobliżu głównych urządzeń elektrycznych, dużych powierzchni metalowych lub betonowych.

Opisy

A - Pokrywa górna	H - Przewód zasilający i wtyczka
B - Osłona przeciwmgielna	I - Filtr ceramiczny
C - Zbiorniki wody	J - Płytką drukowaną przetwornika
D - Wylot powietrza	K - Pływak
E - Wyświetlacz cyfrowy	L - Lampka
F - Tacka na aromat	M - Czujnik
G - Gąbka zapachowa	

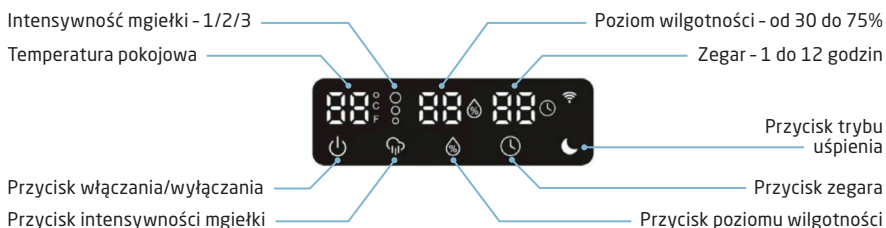

 **Ustawianie intensywności mgiełki:**
Naciśnij przycisk intensywności mgiełki 1, 2 lub 3 razy, by ustawić potrzebną intensywność.

 **Ustawianie poziomu wilgotności:**
Naciśnij przycisk poziomu wilgotności raz lub kilka razy, by osiągnąć potrzebny poziom wilgotności (od 30% do 75%).

 **Ustawianie zegara:** Naciśnij przycisk zegara raz lub kilka razy, by osiągnąć potrzebny czas pracy (od 1 do 12 godzin).

Napełnianie zbiornika wody

1. Umieść nawilżacz na płaskiej powierzchni.
2. Zdejmij górną pokrywę, wlej wodę do zbiornika wody do maksymalnego poziomu, a następnie ponownie załóż górną pokrywę.



Uwaga:

- Podczas napełniania wodą nie wolno przekraczać jej maksymalnego poziomu, w przeciwnym razie woda może wyciekać z otworu spustowego i wlotów powietrza.
- Nie potrząsaj zbiornikiem wody podczas jego przenoszenia, ponieważ może to spowodować wyciek wody z otworu spustowego i wlotów powietrza.
- Nie wlewaj wody przez otwory wentylacyjne u góry nawilżacza.



Funkcja aromatyzowania powietrza

1. Naciśnij, a następnie otwórz znajdującą się z boku urządzenia tackę na aromat.
2. Dodaj kilka kropli ulubionego olejku eterycznego na gąbkę, a następnie ponownie włóż tackę na aromat.
3. Nakap olejku aromatycznego tylko na gąbkę aromatyczną. Nie wlewaj do zbiornika wody ani do podstawy zbiornika wody żadnych innych płynów niż czysta lub destylowana woda.
4. Postępuj zgodnie z instrukcjami podanymi w części „Używanie nawilżacza” i włącz nawilżacz (patrz P6-7) Olejek eteryczny przekształca się w chłodną mgiełkę i wytworzy pachnącą mgiełkę.
5. Aby zmienić zapach, wystarczy umyć gąbkę czystą wodą i kilkoma kroplami bezzapachowego płynu do mycia naczyń. Po wyschnięciu gąbki nałóż inny pachnący olejek.
6. Wyjmij gąbkę zapachową, aby zatrzymać działanie pachnącej mgiełki.
7. Olejek eteryczny nie jest dołączony do nawilżacza.



BEZPIECZEŃSTWO

Należy dokładnie przeczytać instrukcje dotyczące bezpieczeństwa przed użyciem i zachować je do wykorzystania w przyszłości.

1. Produkt zawiera drobne części, należy zachować ostrożność podczas rozpakowywania i montażu produktu.
2. Przewody stanowią potencjalne zagrożenie uduszeniem. Przewody należy umieścić poza zasięgiem dzieci (w odległości ponad 1 metra/3,5 stopy).

OSTRZEŻENIE

1. Aby zapewnić bezpieczeństwo i zmniejszyć ryzyko obrażeń ciała lub porażenia prądem, należy przestrzegać wszystkich poniższych środków ostrożności.
2. Ten nawilżacz może być obsługiwany przez dzieci w wieku od 8 lat i starsze oraz osoby o ograniczonej sprawności ruchowej, sensorycznej lub umysłowej lub przez osoby bez doświadczenia i wiedzy, jeśli są pod nadzorem lub otrzymały instrukcje dotyczące korzystania z nawilżacza w bezpieczny sposób i rozumieją związane z nim zagrożenia. Dzieci nie powinny bawić się nawilżaczem. Dzieci bez nadzoru nie mogą czyścić ani konserwować urządzenia.
3. Przed użyciem tego nawilżacza upewnij się, że napięcie zasilania jest takie samo, jak wskazane na tabliczce znamionowej nawilżacza.
4. Zawsze umieszczaj nawilżacz na twardej, płaskiej i równej powierzchni. Unikaj narażenia na bezpośrednie działanie promieni słonecznych i zawsze trzymaj je z dala od ścian oraz źródeł ciepła, takich jak piec, kaloryfer itp. Ostrzeżenie: Nawilżacz może nie działać prawidłowo, jeśli nie zostanie umieszczony na równej powierzchni.
5. Nie wspinaj do gniazdka ani nie wyjmować wtyczki elektrycznej nawilżacza mokrymi rękami.
6. Jeśli kabel zasilający jest uszkodzony, musi zostać wymieniony przez producenta, jego przedstawiciela serwisowego lub podobnie wykwalifikowaną osobę w celu uniknięcia zagrożenia.
7. Aby zmniejszyć ryzyko porażenia prądem, nie wykręcaj śrub. Nawilżacz nie zawiera żadnych części, które mogą być naprawiane przez użytkownika. Wszelkie prace konserwacyjne należy pozostawić wykwalifikowanemu personelowi.
8. Należy używać zbiornik świeżej, destylowanej lub zdemineralizowanej wody. Nie dodawaj żadnych innych płynów do zbiornika wody ani do miski na wodę. Nie uruchamiaj nawilżacza, gdy w zbiorniku lub misce na wodę nie ma wody.
9. Nie potrząśnij nawilżaczem, ponieważ może to spowodować przelanie się wody do podstawy nawilżacza.
10. Nigdy nie dotykaj wody ani części podczas pracy nawilżacza.
11. Jeśli podczas użytkowania w sposób opisany w niniejszej instrukcji wyczuwalny jest nietypowy zapach, wyłącz nawilżacz, odłącz go od sieci i oddaj do przeglądu.
12. Nie wlewaj do zbiornika gorącej wody tzn. o temperaturze powyżej 40°C.
13. Odłącz nawilżacz od sieci przed czyszczeniem lub wyjęciem zbiornika.
14. Nie zanurzaj nawilżacza ani kabla zasilającego, ani nie podłączaj go do wody lub innych płynów.
15. Nigdy nie skrob przetwornika twardym narzędziem. Nawilżacz należy czyścić. Aby to zrobić, zapoznaj się z instrukcjami czyszczenia zawartymi w niniejszej instrukcji.
16. Wlanie jakiegokolwiek cieczy do nawilżacza może spowodować poważne uszkodzenia. Natychmiast wyłącz go i odłącz od sieci. Wyłączni wtyczkę sieciową i skonsultuj się ze sprzedawcą.
17. Odłącz nawilżacz od źródła zasilania, gdy nie jest używany i przed czyszczeniem.
18. Upewnij się, że kabel zasilający nie dotyka gorącej powierzchni i nie wystaje poza krawędź stołu.
19. Nigdy nie używaj nawilżacza w pomieszczeniu, w którym stosowane są produkty w aerozolu (spreje), w pomieszczeniu ani w którym podawany jest tlen.
20. Nie kładź ubrań ani rękawików na nawilżacz. Zatkanie otworów wylotowych mgiełki może spowodować nieprawidłowe działanie nawilżacza.
21. Przenosząc nawilżacz, należy go podnosić za podstawę, a nie za zbiornik wody.
22. Nie używaj nawilżacza, jeśli powietrze w pomieszczeniu jest już wystarczająco wilgotne.
23. Idealny poziom wilgotności względnej dla komfortu człowieka wynosi w rzeczywistości od 45% do 65%. Nadmiar wilgoci pojawia się w postaci kropli na zimnych powierzchniach lub zimnych ścianach pomieszczenia. Aby prawidłowo zmierzyć wilgotność w pomieszczeniu, użyj higrometru, który można kupić w większości specjalistycznych sklepów i hipermarketów.
24. Nawilżacz jest przeznaczony wyłącznie do użytku wewnętrznego i domowego.
25. Wysoka wilgotność może sprzyjać rozwojowi mikroorganizmów.
26. Obszar wokół nawilżacza nie może ulec zamoczeniu, jeśli ulegnie zamoczeniu, zetrzyj ślady wody i przechowuj go w suchym miejscu.

27. Nie pozostawiaj wody w zbiorniku wody, gdy nawilżacz nie jest używany.

28. Gdy woda nie jest wymieniana, a zbiornik na wodę nie jest odpowiednio czyszczony co trzy dni, mikroorganizmy będą się namnażać i będą wdychywane w powietrze, co spowoduje poważne zagrożenie dla zdrowia.

Czyszczenie nawilżacza Konserwacja



Zbiornik wody trzeba czyścić co trzy dni.

Jak wyczyścić przetwornik:

1. Wyczyść czystą wodą lub kwasem cytrynowym, jeśli jest w nim kamień.
2. Zetrzyj kamień z powierzchni.
3. Przepłucz przetwornik czystą wodą.

Jak czyścić zbiornik wody nawilżacza:

1. Wyczyść zbiornik wody miękką szmatką lub użyj kwasu cytrynowego, jeśli jest w nim kamień.
2. Jeśli kamień zakrywa wyłącznik bezpieczeństwa, nakap kwasem cytrynowym na kamień, odczekaj 2 do 5 minut i wyczyść szczoteczką.
3. Wypłukaj zbiornik wody czystą wodą.

Jak wyczyścić filtr ceramiczny:

1. Regularnie czyść i uaktywniaj ceramiczny filtr kulkowy po użyciu 1000 l wody. W zależności od jakości wody, jeśli kulka ceramiczna jest zabrudzona, należy ją czyścić częściej.
2. Można ją zanurzyć w białym ocie na około 5 minut. Następnie dokładnie spłucz czystą wodą.
3. Połóż filtr na słońcu na 4 do 6 godzin.

Deklaracja zgodności Zgodność z normami

Maxi-Cosi niniejszym oświadcza, że ta nawilżacz jest zgodna z podstawowymi wymaganiami i innymi odpowiednimi postanowieniami dyrektywy.

- Dyrektywa w sprawie kompatybilności elektromagnetycznej (2014/30/UE)
- Dyrektywa niskonapięciowa (2014/35/UE)
- Ograniczenie stosowania niebezpiecznych substancji w sprzęcie elektrycznym i elektronicznym (RoHS) (2011/65/UE)
- Dyrektywa w sprawie urządzeń radiowych (2014/53) /UE)

Pola elektromagnetyczne

Ta nawilżacz Maxi-Cosi jest zgodna ze wszystkimi obowiązującymi normami i przepisami dotyczącymi narażenia na działanie pola elektromagnetycznego.



Utylizacja przyjazna dla środowiska

Zużytych urządzeń elektrycznych nie wolno wyrzucać razem z pozostałymi odpadami, ale należy je uiszczyć oddzielnie. Utylizacja w komunalnym punkcie zbiórki przez osoby prywatne jest bezpłatne. Właściciele starych urządzeń ma obowiązek dostarczenia urządzeń do takich lub podobnych punktów zbiórki. Tym niewielkim osobistym wysiłkiem przyczyniasz się do recyklingu cennych surowców i unieszkodliwiania substancji toksycznych.

Wyłączenie odpowiedzialności

Aby chronić swoje prawa, przeczytaj instrukcje, wyłączenia odpowiedzialności, ważne uwagi i elementy bezpieczeństwa dostarczone z tym produktem przed użyciem tego produktu, aby zrozumieć swoje prawa, obowiązki i środki ostrożności. W przeciwnym razie może dojść do uszkodzenia mienia, zagrożenia bezpieczeństwa osobistego lub wypadków. Maxi-Cosi zastrzega sobie prawo do aktualizacji tego dokumentu. Należy zapewnić obsługę produktu zgodnie z niniejszymi instrukcjami i instrukcjami bezpieczeństwa.

Gwarancja

Dorel Juvenile Group wymieni lub naprawi (według naszego uznania) nabyte urządzenie bezpłatnie w okresie do 24 miesięcy od daty zakupu, jeśli urządzenie jest wadliwe pod względem wykonania lub materiału, jeśli jest używane w normalnych warunkach i zgodnie z naszą instrukcją obsługi. Skontaktuj się z działem obsługi klienta w ciągu 24 miesięcy od daty zakupu u autoryzowanego sprzedawcy.

Maxi-Cosi Breathe увлажнитель воздуха с Wi-Fi

Описание

1. Начало работы Загрузите приложение Maxi-Cosi Connected Home, выполнив поиск Maxi-Cosi Connected Home в магазине приложений.

2. Настройка На вашем мобильном устройстве следуйте пошаговым инструкциям в приложении Maxi-Cosi Connected Home для настройки. Изучите особенности и возможности приложения Maxi-Cosi Connected Home. Подключение к Wi-Fi: требуется беспроводной интернет 2,4 ГГц со скоростью загрузки/выгрузки > 2 Мбит/с. Уточните мощность сигнала Wi-Fi у своего интернет-провайдера. Чтобы уменьшить помехи или отражение сигнала, не размещайте монитор рядом с мощными электрическими приборами, большими металлическими или бетонными поверхностями.

A – Верхняя крышка
B – Паровая крышка
C – Резервуар для воды
D – Отверстие для воздуха
E – Цифровой дисплей
F – Лоток для ароматизаторов
G – Губка для ароматизатора

H – Шнур питания и вилка
I – Керамический фильтр
J – Плата генератора УЗ
K – Поплавок
L – Лампа
M – Датчик

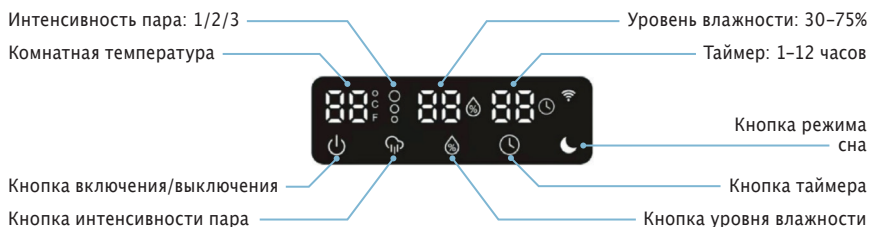

Установка интенсивности пара: Нажмите кнопку интенсивности пара 1, 2 или 3 раза, чтобы задать желаемую интенсивность.

Установка уровня влажности: Нажмите кнопку уровня влажности один или несколько раз, чтобы задать желаемый уровень влажности (от 30% до 75% относительной влажности).

Установка таймера: Нажмите кнопку таймера один или несколько раз, чтобы задать желаемое время работы (от 1 до 12 часов).

Заполнение резервуара для воды

1. Поставьте увлажнитель на ровную поверхность.
2. Снимите верхнюю крышку, налейте воду в резервуар для воды до максимального уровня, а затем установите верхнюю крышку на место.

- Примечание:**
- Заливая воду, не превышайте максимальный уровень, иначе вода может вытечь из сливного и воздушного отверстий.
 - Не трясите резервуар для воды при его перемещении, иначе вода может вытечь из сливного и воздушного отверстий.
 - Не заливайте воду через отверстия для выпуска воздуха в верхней части увлажнителя.



Ароматизация

1. Нажмите и откройте лоток для ароматизаторов, расположенный сбоку прибора.
2. Добавьте несколько капель вашего любимого эфирного масла на губку, а затем установите лоток для ароматизаторов назад.
3. Наносите ароматическое масло только на специальную губку. Не наливайте каких-либо жидкостей, кроме чистой или дистиллированной воды в резервуар для воды или основание прибора.
4. Следуя инструкциям в разделе "Использование", включите увлажнитель (см. P6-7). Эфирное масло растворится в прохладном паре и придаст ему аромат.
5. Чтобы изменить аромат, просто промойте губку чистой водой с несколькими каплями нейтрального средства для мытья посуды без запаха. Нанесите другое ароматное масло после высыхания губки.
6. Удалите ароматическую губку из лотка, чтобы остановить ароматизацию пара.
7. Эфирное масло не входит в комплект увлажнителя.



БЕЗОПАСНОСТЬ

Прочтите внимательно все инструкции по технике безопасности перед использованием и сохраните это руководство для дальнейшего использования:

1. Изделие содержит мелкие детали, будьте осторожны при распаковке и сборке изделия.
2. Шнуры несут потенциальную опасность удущения. Храните шнуры в недоступном для детей месте (на расстоянии более 1 метра).

ПРЕДУПРЕЖДЕНИЕ

1. Пожалуйста, соблюдайте все меры безопасности, перечисленные ниже, для обеспечения безопасности и снижения риска травм или поражения электрическим током.
2. Этот увлажнитель воздуха может использоваться детьми с восьми лет и лицами с ограниченными физическими, сенсорными или умственными способностями или с недостатком опыта и знаний, если они находятся под присмотром или после того, как они были проинструктированы по поводу безопасного использования увлажнителя и поняли связанные с ним опасности. Дети не должны играть с увлажнителем. Чистка и техническое обслуживание не должны проводиться детьми без присмотра.
3. Перед использованием увлажнителя убедитесь, что напряжение вашей электросети совпадает с указанным на паспортной табличке увлажнителя.
4. Всегда устанавливайте увлажнитель на твердую, ровную и горизонтальную поверхность. Избегайте воздействия прямых солнечных лучей и всегда держите прибор подальше от стен и источников тепла, таких как печи, радиаторы и т. п.
- Предупреждение: Увлажнитель может работать неправильно, если он не установлен на горизонтальной поверхности.
5. Не вставляйте и не вынимайте из розетки электрическую вилку увлажнителя мокрыми руками.
6. Если сетевой кабель поврежден, он должен быть заменен производителем, его сервисным представителем или лицом с аналогичной квалификацией во избежание опасности.
7. Во избежание поражения электрическим током не выкручивайте винты. Увлажнитель не содержит деталей, обслуживаемых пользователем. Пожалуйста, оставьте все работы по техническому обслуживанию квалифицированному персоналу.
8. Заполняйте резервуар свежей, дистиллированной или деминерализованной водой. Не добавляйте другие жидкости в резервуар для воды или лоток для воды. Не включайте увлажнитель, если в резервуаре для воды или лотке нет воды.
9. Не встраивайте увлажнитель, так как это может привести к попаданию воды на основание увлажнителя.
10. Никогда не касайтесь воды или компонентов увлажнителя во время его работы.
11. Если появляется необычный запах при надлежащем использовании прибора с соблюдением указаний данного руководства, выключите увлажнитель, отключите его от электросети и передайте на проверку вашему продавцу.
12. Не наливайте в резервуар горячую воду, т. е. с температурой выше 40°C.
13. Отключите увлажнитель от электросети перед очисткой или снятием резервуара.
14. Не погружайте увлажнитель, сетевой кабель или вилку в воду или другие жидкости.
15. Никогда не царапайте генератор УЗ твердым инструментом. Увлажнитель необходимо чистить. Для этого ознакомьтесь с инструкциями по очистке в этом руководстве.
16. Попадание жидкости на увлажнитель может привести к серьезным повреждениям. Выключите и немедленно отключите его от сети. Выньте вилку из розетки и обратитесь к своему продавцу.
17. Отключайте увлажнитель от электросети, когда он не используется, а также перед очисткой.
18. Убедитесь, что сетевой кабель не касается горячих поверхностей и не провисает за край стола.
19. Никогда не используйте этот увлажнитель воздуха в помещении, где используются аэрозоли (спрей) или медицинский кислород.
20. Не кладите одежду или полотенца сверху на увлажнитель. Если сопло заблокировано, это может привести к неисправности увлажнителя.
21. При перемещении увлажнителя поднимайте его за основание, а не за резервуар для воды.
22. Не используйте увлажнитель, если воздух в комнате уже достаточно влажный.
23. Идеальный уровень относительной влажности для комфорта человека составляет от 45% до 65%. Избыточная влажность проявляется в виде конденсата на холодных поверхностях или холодных стенах помещения. Чтобы правильно измерить влажность в помещении, используйте гигрометр, доступный в большинстве специализированных магазинов и гипермаркетов.
24. Увлажнитель предназначен только для использования дома и в помещении.
25. Высокая влажность может способствовать росту

микроорганизмов.

26. Зона вокруг увлажнителя должна быть сухой. Если он намокает, сотрите водное пятно и поместите прибор в сухое место.

27. Не оставляйте воду в резервуаре, когда увлажнитель не используется.

28. Если вода в резервуаре не обновляется и резервуар для воды не очищается должным образом каждые три дня, в нем могут завестись микроорганизмы, которые будут попадать в воздух, что может создать серьезную опасность для здоровья.

Чистка увлажнителя Обслуживание



• Очищайте резервуар для воды каждые три дня.

Чистка генератора ультразвука:

1. Промойте чистой водой или с добавлением лимонной кислоты, если на нем появилась накипь.
2. С помощью щетки удалите накипь с поверхности.
3. Сполосните генератор УЗ чистой водой.

Чистка резервуара для воды увлажнителя:

1. Очистите резервуар для воды мягкой тканью или используйте лимонную кислоту, если в нем есть накипь.
2. Если накипь покрывает защитный выключатель, смочите накипь лимонной кислотой, подождите 2–5 минут и очистите ее щеткой.
3. Сполосните резервуар чистой водой.

Очистка керамического фильтра:

1. Регулярно очищайте и обновляйте керамический шаровой фильтр после использования каждые 1000 л воды. В зависимости от качества воды, если керамический шар загрязнен, его необходимо очищать чаще.
2. Его можно окупить в белый уксус примерно на 5 минут. Затем тщательно промойте чистой водой.
3. Просушите фильтр на солнце в течение 4–6 часов.

Заявление о соответствии

Соответствие стандартам

- Maxi-Cosi настоящим заявляет, что это увлажнитель воздуха соответствует обязательным требованиям и другим соответствующим положениям Директивы.
- Директива об электромагнитной совместимости (2014/30/EC)
 - Директива о низковольтном оборудовании (2014/35/EC)
 - Директива об ограничении содержания опасных веществ в электрическом и электронном оборудовании (RoHS) (2011/65/EC)
 - Директива о радиоборудовании (2014/53/EC)

Электромагнитные поля

Эта увлажнитель воздуха Maxi-Cosi соответствует всем применимым стандартам и нормам в отношении воздействия электромагнитных полей.

Экологически чистая утилизация

- Старые электроприборы нельзя утилизировать вместе с бытовыми отходами, их следует утилизировать отдельно.
- Утилизация на коммунальных пунктах сбора отходов для частных лиц осуществляется бесплатно. Владелец старой бытовой техники несет ответственность за то, чтобы доставить ее в эти или аналогичные пункты сбора.
- Благодаря этому небольшому усилию вы внесете свой вклад в переработку ценного сырья и безопасную утилизацию токсичных веществ.

Заявление об ограничении ответственности

Чтобы защитить свои законные права, пожалуйста, прочтите инструкцию, заявления об ограничении ответственности, важные уведомления и инструкции по безопасности, прилагаемые к этому изделию, перед использованием этого изделия, чтобы понять ваши законные права, обязанности и меры безопасности. В противном случае это может привести к повреждению имущества, угрозе личной безопасности или несчастным случаям. Maxi-Cosi оставляет за собой право обновлять этот документ. Пожалуйста, убедитесь, что это изделие используется в соответствии с инструкциями по использованию и инструкциями по безопасности.

Гарантия

Dorel Juvenile Group заменит или отремонтирует (по нашему усмотрению) ваше устройство бесплатно в течение 24 месяцев с даты покупки, если изделие имеет дефекты изготовления или материалов, при использовании в нормальных условиях и в соответствии с нашим руководством пользователя. Вы можете обратиться в службу поддержки потребителей в течение 24 месяцев после покупки у авторизованного продавца.

Maxi-Cosi Breathe зволожувач повітря з Wi-Fi

1. Початок роботи Завантажте додаток Maxi-Cosi Connected Home, скориставшись пошуком Maxi-Cosi Connected Home в магазині додатків.

2. Налаштування На вашому мобільному пристрої дотримуйтеся покрокових інструкцій в додатку Maxi-Cosi Connected Home для налаштування. Вивчіть особливості та можливості застосування Maxi-Cosi Connected Home. Підключення до Wi-Fi: потрібен бездротовий інтернет 2,4 ГГц зі швидкістю завантаження/вивантаження > 2 Мбіт/с. Уточніть потужність сигналу Wi-Fi у свого інтернет-провайдера. Щоб зменшити перешкоди або відбиття сигналу, не ставте монітор поруч з потужними електричними приладами, великими металевими або бетонними поверхнями.

Опис

A – Верхня кришка	H – Шнур живлення і вилка
B – Парова кришка	I – Керамічний фільтр
C – Резервуар для води	J – Плата генератора УЗ
D – Отвір для повітря	K – Поплавок
E – Цифровий дисплей	L – Лампа
F – Лоток для ароматизаторів	M – Датчик
G – Губка для ароматизатора	

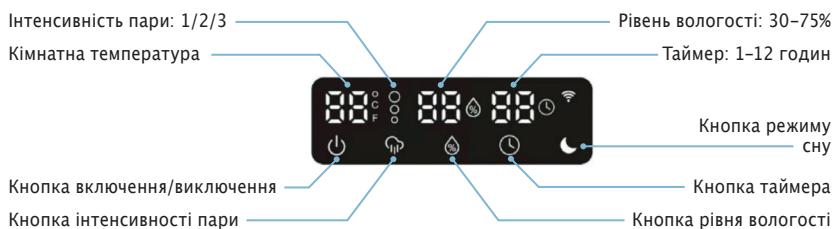

Установка інтенсивності пари: Натисніть кнопку інтенсивності пари 1, 2 або 3 рази, щоб задати бажану інтенсивність.

Установка рівня вологості: Натисніть кнопку рівня вологості один або кілька разів, щоб задати бажаний рівень вологості (від 30% до 75% відносної вологості).

Установка таймера: Натисніть кнопку таймера один або кілька разів, щоб задати бажаний час роботи (від 1 до 12 годин).

Заповнення резервуара для води

1. Поставте зволожувач на рівну поверхню.
2. Зніміть верхню кришку, налейте воду в резервуар для води до максимального рівня, а потім встановіть верхню кришку на місце.



Примітка:

- Заливаючи воду, не перевищуйте максимальний рівень, інакше вода може витікти із зливного і повітряного отворів.
- Не трусіть резервуар для води при його переміщенні, інакше вода може витікти із зливного і повітряного отворів.
- Не заливайте воду через отвори для випуску повітря у верхній частині зволожувача.



Ароматизація

1. Натисніть та відкрийте лоток для ароматизаторів, розташований збоку приладу.
2. Додайте кілька крапель вашої улюбленої ефірної олії на губку, а потім встановіть лоток для ароматизаторів назад.
3. Наносіть ароматичну олію тільки на спеціальну губку. Не наливайте будь-яких рідин, крім чистої або дистильованої води в резервуар для води або у базу приладу.
4. Дотримуючись інструкцій в розділі "Використання", включіть зволожувач (див. P6-7). Ефірна олія розчиниться в прохолодній парі і надасть їй аромат.
5. Щоб змінити аромат, просто промийте губку чистою водою з декількома краплями нейтрального засобу для миття посуду без запаху. Нанесіть іншу ароматну олію після висихання губки.
6. Видаліть ароматичну губку з лотка, щоб зупинити ароматизацію пари.
7. Ефірна олія не входить в комплект зволожувача.



БЕЗПЕКА

Уважно прочитайте всі інструкції з техніки безпеки перед використанням і збережіть цей посібник для подальшого використання:

1. Виріб містить дрібні деталі, будьте обережні при розпакуванні і складанні виробу.
2. Шнури несуть потенційну небезпеку задушення. Зберігайте шнури в недоступному для дітей місці (на відстані більше 1 метра).

ПОПЕРЕДЖЕННЯ

1. Будь ласка, виконайте всі заходи безпеки, перераховані нижче, для забезпечення безпеки і зниження ризику травм або ураження електричним струмом.
2. Цей зволожувач повітря може використовуватися дітьми з восьми років і особами з обмеженими фізичними, сенсорними або розумовими здібностями або з браком досвіду і знань, якщо вони перебувають під наглядом або після того, як вони були проінструктовані щодо безпечного використання зволожувача і зрозуміли пов'язані з ним небезпеки. Діти не повинні гратися із зволожувачем. Чистка та технічне обслуговування не повинні проводитися дітьми без нагляду.
3. Перед використанням зволожувача переконайтеся, що напруга вашої електромережі співпадає з указанням на таблиці зволожувача.
4. Завжди встановлюйте зволожувач на тверду, рівну і горизонтальну поверхню. Уникайте впливу прямих сонячних променів і завжди тримайте прилад подалі від стін і джерел тепла, таких як печі, радіатори і т. п. Попередження: Зволожувач може працювати неправильно, якщо він не встановлений на горизонтальній поверхні.
5. Не вставляйте і не виймайте з розетки штепсель зволожувача мокримі руками.
6. Якщо кабель живлення пошкоджений, він повинен бути замінений виробником, його сервісним представником або особою з аналогічною кваліфікацією, щоб уникнути небезпеки.
7. Щоб уникнути ураження електричним струмом, не викручуйте гвинти. Зволожувач не містить деталей, що можуть обслуговуватися користувачем. Будь ласка, залиште всі роботи з технічного обслуговування кваліфікованому персоналу.
8. Заповнюйте резервуар свіжою, дистильованою або демінералізованою водою. Не додавайте інші рідини в резервуар для води або лоток для води. Не викайте зволожувач, якщо в резервуарі для води або лотку немає води.
9. Не струшуйте зволожувач, оскільки це може призвести до потрапляння води на базу зволожувача.
10. Не торкайтеся води або компонентів зволожувача під час його роботи.
11. Якщо з'явиться незвичайний запах при належному використанні приладу з дотриманням вказівок цього посібника, вимкніть зволожувач, від'єднайте його від електромережі і передайте на перевірку вашому продавцю.
12. Не наливайте в резервуар гарячу воду, тобто з температурою вище 40°C.
13. Від'єднайте зволожувач від електромережі перед очищенням або зняттям резервуара.
14. Не занурюйте зволожувач, кабель живлення або штепсельну вилку у воду або інші рідини.
15. Ніколи не шкрябайте генератор УЗ твердим інструментом. Зволожувач необхідно чистити. Для цього ознайомтеся з інструкціями з очищення в цьому посібнику.
16. Потрапляння рідини на зволожувач може привести до серйозних пошкоджень. Виключіть і негайно відключіть його від електромережі. Вийміть вилку з розетки і зверніться до свого продавця.
17. Вимикайте зволожувач з електромережі, коли він не використовується, а також перед очищенням.
18. Переконайтеся, що кабель живлення не торкається гарячих поверхонь і не провисає за край столу.
19. Ніколи не використовуйте цей зволожувач повітря в приміщенні, де використовуються аерозолі (спрей) або медичний кисень.
20. Не кладіть одяг або рушники на зволожувач. Якщо соплو заблоковано, це може привести до несправності зволожувача. е з резервуар для води.
22. Не використовуйте зволожувач, якщо повітря в кімнаті вже досить вологе.
23. Ідеальний рівень відносної вологості для комфорту людини становить від 45% до 65%. Надлишкова вологість проявляється у вигляді конденсату на холодних поверхнях або холодних стінах приміщення. Щоб правильно виміряти вологість у приміщенні, використовуйте гігрометр, доступний в більшості спеціалізованих магазинах і гіпермаркетів.
24. Зволожувач призначений тільки для використання вдома і в приміщенні.
25. Висока вологість може сприяти розмноженню мікроорганізмів.

26. Зона навколо зволожувача має бути сухою. Якщо він намокає, витріть водяну пляму і помістіть прилад в сухе місце.

27. Не залишайте воду в резервуарі, коли зволожувач не використовується.

28. Якщо вода в резервуарі не оновлюється і резервуар для води не очищується належним чином кожні три дні, в ньому можуть завестися мікроорганізми, які будуть потрапляти в повітря, що може створити серйозну небезпеку для здоров'я.

Чищення зволожувача Обслуговування



• Очищайте резервуар для води кожні три дні.

Чистка генератора ультразвуку:

1. Промийте чистою водою або з додаванням лимонної кислоти, якщо на ньому з'явився накип.
2. За допомогою щітки видаліть накип з поверхні.
3. Промийте генератор УЗ чистою водою.

Чистка резервуара для води зволожувача:

1. Очистіть резервуар для води м'якою тканиною або використовуйте лимонну кислоту, якщо в ньому є накип.
2. Якщо накип покриває захисний вимикач, змочіть накип лимонною кислотою, почекайте 2-5 хвилин і очистіть його щіткою.
3. Промийте резервуар чистою водою.

Очищення керамічного фільтра:

1. Регулярно очищуйте і оновлюйте керамічний кульовий фільтр після використання кожних 1000 л води. Залежно від якості води, якщо керамічна куля забруднена, її необхідно очистити частіше.
2. Її можна занурити в білий оцет приблизно на 5 хвилин. Потім ретельно промити чистою водою.
3. Просушіть фільтр на сонці протягом 4-6 годин.

Заява про відповідність

Відповідність стандартам

Maxi-Cosi наступним заявляє, що ця зволожувач повітря відповідає обов'язковим вимогам та іншим відповідним положенням Директиви.

- Директива про електромагнітну сумісність (2014/30/ЄС)
- Директива про низьковольтне обладнання (2014/35/ЄС)
- Директива про обмеження вмісту небезпечних речовин в електричному та електронному обладнанні (RoHS) (2011/65/ЄС)
- Директива про радіоустаткування (2014/53/ЄС)

Електромагнітні поля

Ця зволожувач повітря Maxi-Cosi відповідає всім необхідним стандартам і нормам щодо впливу електромагнітних полів.



Екологічно чиста утилізація

Старі електронприлади не можна утилізувати разом з побутовими відходами, їх слід утилізувати окремо. Утилізація на комунальних пунктах збору відходів для приватних осіб здійснюється безкоштовно. Власник старої побутової техніки несе відповідальність за те, щоб доставити її в ці або аналогічні пункти збору. Завдяки цьому невеликому зусиллю ви внесете свій внесок в переробку цінної сировини і безпечну утилізацію токсичних речовин.

Заява про обмеження відповідальності

Щоб захистити свої законні права, будь ласка, прочитайте інструкцію, заяви про обмеження відповідальності, важливі повідомлення та інструкції з безпеки, що додаються до цього виробу, перед використанням цього виробу, щоб зрозуміти ваші законні права, обов'язки і заходи безпеки. В іншому випадку це може створити загрозу особистій безпеці, призвести до пошкодження майна або нещасних випадків. Maxi-Cosi залишає за собою право оновлювати цей документ. Будь ласка, переконайтеся, що цей виріб використовується відповідно до інструкції по використанню і заходів безпеки.

Гарантія

Dorel Juvenile Group безкоштовно замінить або відремонтує (на наш розсуд) ваш пристрій протягом 24 місяців з дати покупки, якщо виріб має дефекти виготовлення або матеріалів, при використанні в нормальних умовах і відповідно до нашого посібника користувача. Ви можете звернутися до служби підтримки споживачів протягом 24 місяців після покупки в авторизованого продавця.

Maxi-Cosi WiFi ovlaživač Breathe

1. Početak Preuzmite aplikaciju Maxi-Cosi Connected Home pretraživanjem pojma Maxi-Cosi Connected Home u trgovini aplikacijama.

2. Postavljanje Na svom mobilnom uređaju slijedite detaljne upute u aplikaciji Maxi-Cosi Connected Home za postavljanje. Istražite značajke i funkcionalnost unutar aplikacije Maxi-Cosi Connected Home.

WiFi povezivost: Obavezan je bežični internet od 2,4 GHz uz dostupne brzine preuzimanja/prijenosa > 2 Mbps. Provjerite jačinu Wi-Fi signala svog davatelja internetskih usluga. Za smanjenje smetnji ili jake izbjegavajte postavljanje monitora u blizini glavnih električnih uređaja, velikih metalnih ili betonskih površina.

Opisi

- | | |
|-------------------------------|----------------------------|
| A - Poklopac | H - Strujni kabel i utikač |
| B - Poklopac za maglicu | I - KERAMIČKI FILTAR |
| C - Spremnik za vodu | J - PCB pretvarač |
| D - Otvor za zrak | K - Plovak |
| E - Digitalni zaslon | L - Svjetlo |
| F - Pretinac za eterično ulje | M - Senzor |
| G - Spužvica za eterično ulje | |

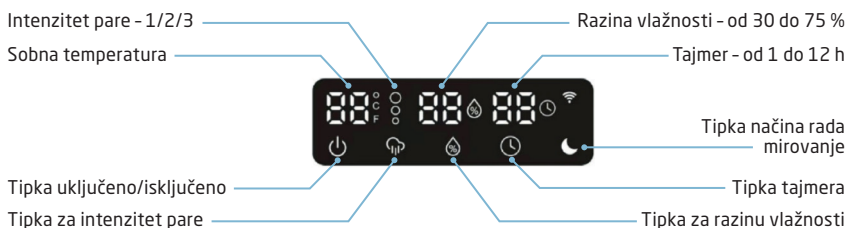

Postavljanje intenziteta pare:
Pritisnite tipku za intenzitet pare 1, 2 ili 3 put za namještanje željenog intenziteta.

Postavljanje razine vlažnosti:
Pritisnite tipku za razinu vlage jednom ili više puta za postavljanje željene razine vlažnosti (relativna vlažnost od 30 % do 75 %).

Postavljanje tajmera: Pritisnite tipku tajmera jednom ili više puta za postavljanje željenog vremena rada (od 1 do 12 sati).

Punjenje spremnika za vodu

1. Postavite ovlaživač na ravnu površinu.
2. Skinite poklopac, ulijte vodu u spremnik za vodu do maksimalne razine vode, a zatim vratite poklopac.



Napomena:

- Kada ulijevate vodu, pazite da voda ne prijeđe maksimalnu razinu jer bi voda mogla iscuriti kroz otvor odvoda i dovode zraka.
- Ne tresite spremnik za vodu kada te pomičete jer bi voda mogla iscuriti kroz otvor odvoda i dovode zraka.
- Ne ulijevajte vodu kroz otvore za zrak na vrhu ovlaživača.



Funkcija aromatiziranja

1. Pritisnite, a zatim otvorite pretinac za eterično ulje koji se nalazi bočno na jedinici.
2. Dodajte nekoliko kapi omiljenog eteričnog ulja na spužvicu, a zatim ponovno umetnite pretinac za eterično ulje.
3. Na spužvicu stavljate isključivo eterično ulje. Ne ulijevate nikakvu tekućinu osim čiste ili destilirane vode u spremnik za vodu ili bazu za vodu.
4. Slijedite upute u odjeljku Upotreba i uključite ovlaživač (pogledajte str. 6-7). Eterična će se ulja povezati s hladnom parom i proizvesti mirisnu paru.
5. Za promjenu mirisa jednostavno operite spužvicu čistom vodom i nekoliko kapi sapuna za pranje posuđa bez mirisa. Primijenite drugo mirisno ulje nakon što se spužvica osuši.
6. Uklonite spužvicu za eterično ulje kako biste zaustavili ispuštanje mirisne pare.
7. Eterično ulje nije uključeno u ovlaživač.



SIGURNOST

Pročitajte sve upute u vezi sigurnosti pažljivo prije uporabe i sačuvajte ovaj priručnik za upotrebu za ubuduće.

1. Proizvod sadrži sitne dijelove, budite pažljivi pri raspakiranju i sastavljanju proizvoda.
2. Kabeli predstavljaju potencijalnu opasnost od gušenja. Držite kabele izvan doseg djece (na udaljenosti većoj od 1 metra / 3,5 stopa).

UPOZORENJE

1. Poštujte sve mjere predostrožnosti navedene u nastavku kako biste osigurali sigurnost i smanjili opasnost od ozljeda ili električnog udara.
2. Ovim se ovlaživačem mogu koristiti djeca starija od 8 godina te osobe smanjenih fizičkih, senzornih ili mentalnih sposobnosti odnosno osobe s manjkom iskustva i znanja ako su pod nadzorom ili su dobile upute za njegovu upotrebu na siguran način te ako razumiju povezane opasnosti. Djeca se ne smiju igrati ovlaživačem. Čišćenje i korisničko održavanje ne smiju provoditi djeca bez nadzora.
3. Prije upotrebe ovlaživača provjerite je li napon vaše električne mreže jednak naponu navedenom na njegovoj natpisnoj pločici.
4. Uvijek postavite ovlaživač na čvrstu, glatku i vodoravnu površinu. Izbjegavajte izravnu sunčevu svjetlost i ovlaživač uvijek držite dalje od zidova i izvora topline kao što su štednjaci, radijatori itd. Upozorenje: Ovlaživač možda neće raditi ispravno ako se ne postavi na vodoravnu površinu.
5. Ne ukopčavajte ni ne iskopčavajte električni utikač ovlaživača mokrim rukama.
6. Ako je strujni kabel oštećen, zamijeniti ga mora proizvođač, njegov ovlašten servis ili slična kvalificirana osoba kako bi se izbjegla opasnost.
7. Kako biste smanjili opasnost od strujnog udara, ne uklanjajte vijke. Ovlaživač ne sadrži dijelove koje korisnici mogu sami servisirati. Preporučite cjelokupno održavanje kvalificiranom osoblju.
8. Napunite spremnik svježom, destiliranom ili demineraliziranom vodom. Ne ulijevajte nikakvu drugu tekućinu u spremnik ili u bazen za vodu. Ne uključujte ovlaživač kada u spremniku ni u bazenu nema vode.
9. Ne tresite ovlaživač jer bi to moglo dovesti do izlivanja vode u bazu ovlaživača.
10. Nikada ne dodirujte vodu ni komponente dok je ovlaživač uključen.
11. Ako se tijekom rada na način kako je opisano u ovom priručniku pojavi neobičan miris, isključite ovlaživač, iskopčajte ga iz struje i odnesite ga na pregled distributeru.
12. Ne ulijevajte vruću vodu u spremnik, odnosno vodu temperature više od 40 °C.
13. Isključite ovlaživač iz napajanja prije čišćenja ili uklanjanja spremnika.
14. Ne uranjajte ovlaživač ni strujni kabel ni utikač ni u vodu ni u druge tekućine.
15. Nikada ne stružite po pretvaraču čvrstim alatom. Ovlaživač se mora čistiti. Kako biste to učinili, pročitajte upute za čišćenje u ovom priručniku.
16. Ako prilijete tekućinu u ovlaživač, može doći do ozbiljnog oštećenja. Odmah isključite ovlaživač i iskopčajte ga iz struje. Iskopčajte utikač i posavjetujte se s distributerom.
17. Isključite ovlaživač iz napajanja kada nije u upotrebi i prije čišćenja.
18. Provjerite da strujni kabel nije u doticaju s vrućom površinom i da ne visi preko ruba stola.
19. Nikada ne upotrebljavajte ovlaživač u prostoriji u kojoj se upotrebljavaju aerosolni proizvodi (sprejevi) ni u prostoriji u kojoj se primjenjuje kisik.
20. Ne stavljajte odjeću ni ručnike preko ovlaživača. Blokirani otvor za paru može uzrokovati kvar ovlaživača.
21. Kada ovlaživač premještate, podignite ga držeći bazu ovlaživača, a ne spremnik za vodu.
22. Ne upotrebljavajte ovlaživač ako je zrak u prostoriji već dovoljno vlažan.
23. Idealna razina relativne vlažnosti koja je ugodna za ljude iznosi između 45 % i 65 %. Prekomjerna vlažnost očituje se u obliku kondenzacije na hladnim površinama ili hladnim zidovima prostorije. Za pravilno mjerenje vlažnosti prostorije upotrijebite higrograf koji možete nabaviti u većini specijaliziranih trgovina i supermarketa.
24. Ovlaživač je dizajniran isključivo za unutrašnju upotrebu u domaćinstvu.
25. Visoka razina vlažnosti može potaknuti rast organizama.
26. Područje oko ovlaživača ne smije se smočiti. Ako se ovlaživač smoči,

obrišite tragove vode i postavite ga na suhu površinu.

27. Ne ostavljajte vodu u spremniku za vodu kada ovlaživač nije u upotrebi.

28. Ako se voda ne mijenja i ako se spremnik za vodu ne čisti redovito svaka tri dana, u njemu će se razviti mikroorganizmi koji će dospjeti u zrak i koji mogu uzrokovati ozbiljne zdravstvene probleme.

Čišćenje ovlaživača Održavanje



Učistite spremnik za vodu svaka tri dana.

Kako očistiti pretvarač:

1. Čistite vodom ili limunskom kiselinom u slučaju nakupljanja kamena.
2. Očekajte kamenac s površine.
3. Isperite pretvarač čistom vodom.

Kako očistiti spremnik za vodu ovlaživača:

1. Očistite spremnik za vodu pomoću mekane krpe ili upotrijebite limunsku kiselinu u slučaju nakupljanja kamena.
2. Ako kamenac prekrije sigurnosni prekidač, kapnite limunsku kiselinu na kamenac i pričekajte 2 – 5 minuta, a zatim očistite pomoću četke.
3. Isperite spremnik za vodu čistom vodom.

Kako očistiti keramički filter:

1. Filter s keramičkim kuglicama redovito čistite i aktivirajte nakon upotrebe 1000 vode. Ovisno o kvaliteti vode, ako je filter s keramičkim kuglicama prljav, potrebno ga je češće čistiti.
2. Možete ga uroniti u alkoholini ocat na oko 5 minuta. Zatim ga temeljito isperite čistom vodom.
3. Ostavite filter da se suši na suncu 4 – 6 sati.

Izjava o usklađenosti

Usklađenost s normama

Maxi-Cosi ovime izjavljuje da je ovaj ovlaživač u skladu s nužnim zahtjevima i drugim odgovarajućim odredbama Direktive.

- Direktiva o elektromagnetskoj kompatibilnosti (2014/30/EU)
- Direktiva o naponskim granicama (2014/35/EU)
- Ograničenje uporabe određenih opasnih tvari u električnoj i elektroničkoj opremi (RoHS) (2011/65/EU)
- Direktiva o radijskoj opremi (2014/53/EU)

Elektromagnetska polja

Ovaj Maxi-Cosi ovlaživač u skladu je sa svim važećim normama i propisima o izloženosti magnetskim poljima.



Ekološki prihvatljivo zbrinjavanje

Stari električni uređaji ne smiju se zbrinjavati zajedno s preostalim otpadom, odnosno potrebno ih je zasebno zbrinjavati. Njihovo zbrinjavanje u lokalnim reciklažnim dvorištima besplatno je za privatne osobe. Odgovornost je vlasnika starih uređaja donijeti ih u reciklažna dvorišta ili slične točke prikupljanja otpada. Ovaj vaš mali osobni napor doprinosi recikliranju vrijednih sirovina i obradi toksičnih tvari.

Izjava o odricanju odgovornosti

U svrhu zaštite svojih zakonskih prava pročitajte upute, izjave o odricanju odgovornosti, važne napomene i stavke o sigurnosti koje su priložene uz ovaj proizvod prije nego li ga počnete upotrebljavati kako biste razumjeli svoja zakonska prava, odgovornosti i sigurnosne mjere predostrožnosti. U suprotnom može doći do oštećenja imovine, opasnosti za osobnu sigurnost ili nesreće. Maxi-Cosi zadržava pravo ažuriranja ovog dokumenta. Provjerite da rukujete ovim proizvodom u skladu s uputama te uputama o sigurnosti.

Jamstvo

Grupna Dorel Juvenile zamijenit će ili popraviti (prema našoj procjeni) vaš proizvod besplatno tijekom 24 mjeseca od datuma kupnje ako je kvar na proizvodu posljedica pogreške u izradi ili materijalima, odnosno ako se proizvod upotrebljava u normalnim uvjetima te u skladu s našim priručnikom za korisnike. Obratite se službi za korisnike u roku od 24 mjeseca od kupnje kod ovlaštenog prodavača.

Zvlhčovač vzduchu Maxi-Cosi s WiFi pripojením

- 1. Začínáme** Stiahnite si aplikáciu Maxi-Cosi Connected Home vyhladaním Maxi-Cosi Connected Home v obchode s aplikáciami.
- 2. Nastavenie** V mobilnom zariadení pri nastavení postupujte podľa podrobných pokynov uvedených v aplikácii Maxi-Cosi Connected Home. Preskúmajte funkcie v aplikácii Maxi-Cosi Connected Home. Pripojenie cez Wi-Fi: Vyžaduje sa bezdrôtový internet v pásme 2,4 GHz s rýchlosťou odosielania aj sťahovania dát > 2 Mbit/s. Skontrolujte intenzitu signálu Wi-Fi u svojho poskytovateľa internetových služieb. Ak chcete obmedziť rušenie alebo odrazy signálu, monitor neumiestňujte do blízkosti veľkých elektrických spotrebičov ani veľkých kovových alebo betónových povrchov.

Popisy

- | | |
|-------------------------------|-------------------------------|
| A - Vrchný kryt | H - Napájací kábel a zástrčka |
| B - Hmlový kryt | I - Keramický filter |
| C - Nádrž na vodu | J - Menič PCB |
| D - Vývod vzduchu | K - Plavák |
| E - Digitálny displej | L - Svetidlo |
| F - Zásobník na vonnú prírodu | M - Snímač |
| G - Hubka na vonnú prírodu | |

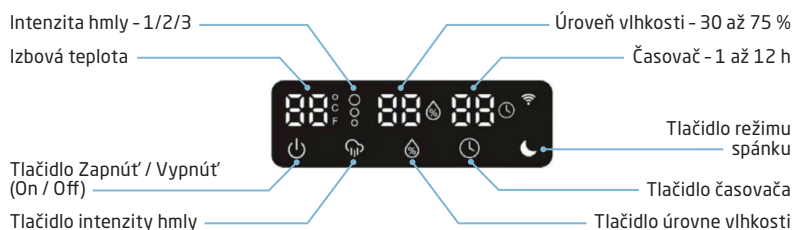

- Nastaviť intenzitu hmly:** Stlačte tlačidlo intenzity hmly 1, 2 alebo 3-krát a nastavte požadovanú intenzitu.
- Nastaviť úroveň vlhkosti:** Stlačte tlačidlo úrovne vlhkosti raz alebo niekoľkokrát, pokiaľ nedosiahnete požadovanú úroveň vlhkosti (od 30RH% do 75RH%).
- Nastaviť časovač:** Stlačte tlačidlo časovača raz alebo niekoľkokrát, pokiaľ nedosiahnete požadovaný prevádzkový čas (od 1 do 12 hodín).

Plnenie nádrže na vodu

1. Položte zvlhčovač na rovný povrch.
2. Odnímate vrchný kryt, nalejte vodu do nádrže na vodu po maximálnu hladinu vody, a potom dajte späť vrchný kryt.

- Poznámka:**
 - Pri dopĺňaní vody neprekročte maximálnu hladinu vody, pretože by mohla voda pretiecť z vypúšťacieho otvoru a prívodov vzduchu.
- Pri premiestňovaní netraste nádržou na vodu, inak by mohla voda pretiecť z vypúšťacieho otvoru a prívodov vzduchu.
- Vodu nedopĺňajte cez vývody vzduchu na vrchu zvlhčovača.

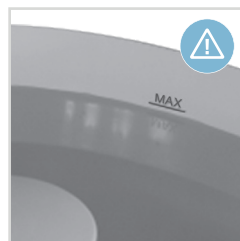

Funkcia vonnej prírody

1. Stlačte zásobník na vonnú prírodu, ktorý sa nachádza na bočnej strane zariadenia.
2. Pridajte niekoľko kvapiek vášho obľúbeného esenciálneho oleja na hubku, potom zásobník na vonnú prírodu späť zasuňte.
3. Na hubku vonnú prírodu iba nakvapkajte. Do nádrže na vodu a podstavca na vodu nenalievajte žiadnu inú tekutinu než čistú alebo destilovanú vodu.
4. Postupujte podľa pokynov v časti Používanie a zapnite zvlhčovač (Pozrite si body P6-7). Esenciálny olej sa spojí so studenou hmlou a bude vytvárať voňavú hmlu.
5. Ak si prajete vôňu vymeniť, jednoducho vyperte hubku čistou vodou a mydlom bez vône. Po vysušení hubky použite iný vonný olej.
6. Ak chcete prerušiť tvorbu vonnej hmly, vyberte hubku na vonnú prírodu.
7. Esenciálny olej sa nedodáva spolu so zvlhčovačom.



BEZPEČNOSŤ

Pred použitím výrobku si pozorne prečítajte všetky bezpečnostné pokyny a uchovajte si tento návod na použitie pre prípad potreby v budúcnosti.

1. Výrobok obsahuje malé časti, pri rozbalovaní a skladaní výrobku buďte opatrní
2. Káble predstavujú možné riziko uškrtienia. Káble uchovávajte mimo dosahu detí (minimálne 1 meter/3,5 stopy).

VÝSTRAHA

1. Dodržiavajte všetky nižšie uvedené bezpečnostné opatrenia z dôvodu bezpečnosti a aby sa znížilo riziko zranenia alebo elektrického šoku.
2. Zvlhčovač môžu použiť deti od 8 rokov a osoby so zníženými telesnými, zmyslovými či duševnými schopnosťami alebo s nedostatkom skúseností a vedomostí, ak sú pod dohľadom alebo dostali pokyny týkajúce sa použitia zvlhčovača bezpečným spôsobom a rozumeli súvisiacim rizikám. Deti sa nemôžu hrať so zvlhčovačom. Čistenie a používateľskú údržbu nesmú vykonávať deti bez dozoru...
3. Pred použitím tohto zvlhčovača sa ubezpečte, že je napätie vašej elektrickej siete rovnaká, ako je napätie označené na výkonnom štítku zvlhčovača.
4. Vždy položte zvlhčovač na tvrdú, rovnú a vyváženú podložku. Nevystavujte priamemu slnečnému žiareniu a vždy ho udržiavajte ďalej od stien a tepelných zdrojov, ako sú sporáky, radiátory atď. Varovanie: Zvlhčovač nemusí správne fungovať, ak nie je položený na rovnom povrchu.
5. Nepripájajte ani neodpájajte elektrickú zástrčku zvlhčovača vhlkými rukami.
6. Ak je sieťový kábel poškodený, musí ho vymeniť výrobca, servisný pracovník či podobne kvalifikovaná osoba, aby sa zabránilo nebezpečenstvu.
7. Aby sa znížilo riziko elektrického šoku, nevytáhuje skrutky. Zvlhčovač neobsahuje žiadne diely, ktoré by mohol servisovať používateľ. Nechajte všetku údržbu na kvalifikovaný personál.
8. Naplňte nádrž čerstvou, destilovanou alebo demineralizovanou vodou. Do vodnej nádrže ani do misky na vodu nekvpakajte žiadnu inú tekutinu. Nepoužívajte zvlhčovač, ak nie je v nádrži či v miske na vodu žiadna voda.
9. Naplňte nádrž čerstvou, destilovanou alebo demineralizovanou vodou. Do vodnej nádrže ani do misky na vodu nekvpakajte žiadnu inú tekutinu. Nepoužívajte zvlhčovač, ak nie je v nádrži či v miske na vodu žiadna voda.
10. Nikdy sa nedotýkajte vody ani komponentov, ak sa zvlhčovač práve používa.
11. Ak počas používania, ako je to opísané v tomto návode, začítie nezvyčajný zápach, vypnite zvlhčovač, odpojte ho zo siete a nechajte si ho skontrolovať predajcovi.
12. Do nádrže nenalievajte horúcu vodu, t. j. s teplotou vyššou ako 40 °C.
13. Pred čistením alebo vyberaním nádrže odpojte zvlhčovač zo siete.
14. Zvlhčovač, sieťový kábel či zástrčku neponárajte do vody ani iných tekutín.
15. Nikdy neodierajte menič tvrdým nástrojom. Zvlhčovač sa musí čistiť. Na tento účel si prečítajte pokyny na čistenie v tomto návode.
16. Ak vylejete nejakú tekutinu do zvlhčovača, môže to spôsobiť vážne poškodenie. Ihneď ho vypnite a odpojte zo siete. Odpojte sieťový kábel a obráťte sa na predajcu.
17. Odpojte zvlhčovač zo siete, keď sa nepoužíva a pred čistením.
18. Uistite sa, že sa sieťový kábel nedotýka žiadnych horúcich povrchov a že neprevisa cez okraj stola.
19. Nikdy zvlhčovač nepoužívajte v miestnosti, kde sa používajú aerosólové výrobky (spreje) ani v miestnosti, kde sa podáva kyslík.
20. Neukladajte časti odevov ani osušiek na vrch zvlhčovača. Ak sú zablokované tryska hmly, môže to spôsobiť poruchu zvlhčovača.
21. Pri prenášaní zvlhčovača ho zdvihnite za podstavec zvlhčovača a nie za nádrž na vodu.
22. Nepoužívajte zvlhčovač, ak je vzduch v miestnosti dostatočne vlhký.
23. Ideálna hladina relatívnej vlhkosti pre pohodlie človeka je skutočnosť medzi 45 % a 65 %. Nadmerná vlhkosť sa preukazuje vo forme kondenzácie na studených povrchoch či studených stenách v miestnosti. Ak chcete správne odmerať vlhkosť v miestnosti, použite vlhkomer dostupný vo väčšine špecializovaných predajní a hypermarketoch.
24. Zvlhčovač je navrhnutý iba na interiérové a domáce použitie.
25. Vysoká vlhkosť môže vyvolávať rásť organizmov.
26. Oblasť okolo zvlhčovača sa nesmie navlhčiť. Ak sa navlhčí, utrite vodu a odložte ho na suché miesto.

27. V nádrži na vodu nenechávajte vodu, ak sa zvlhčovač nepoužíva.
28. Ak sa voda nevymieňa a nádrž na vodu nie je každé tri dni poriadne vyčistená, budú sa množiť mikroorganizmy a budú sa šíriť vo vzduchu, čo by mohlo spôsobiť k vážne zdravotné riziko.

Čistenie zvlhčovača

Údržba



: Každé tri dni vyčistíte nádrž na vodu.

Ako vyčistiť menič:

1. Čistíte čistou vodou alebo kyselinou citrónovou, ak je zanesený kameňom.
2. Pomocou kefy odstráňte kameň v povrchu.
3. Opláchnite misku na vodu čistou vodou.

Ako vyčistiť nádržku na vodu zvlhčovača:

1. Nádržku na vodu čistíte mäkkou utierkou alebo použite kyselinu citrónovú, ak je zanesená kameňom.
2. Ak je bezpečnostný spínač pokrytý kameňom, na kameň nakvpakajte kyselinu citrónovú, počkajte 2 - 5 min. a vyčistíte ho pomocou kefy.
3. Opláchnite nádržku na vodu čistou vodou.

Ako vyčistiť keramický filter:

1. Pravidelne čistite a aktivujte keramické filtračné guľičky po použití 1000 l vody. Ak je v závislosti od kvality vody keramický filter špinavý, je potrebné ho častejšie čistiť.
2. Môžete ho ponoriť do bieleho octu na približne 5 minút. Potom ho poriadne prepláchnite čistou vodou.
3. Filter položte na 4 - 6 hodín na slnko.

Vyhlasenie o zhode

Súlad s normami

- Spoločnosť Maxi-Cosi týmto vyhlasuje, že tento zvlhčovač vzduchu je v súlade so základnými požiadavkami a ďalšími príslušnými ustanoveniami smernice.
- Smernica o elektromagnetickej kompatibilite (2014/30/EU)
 - Smernica o nízkom napätí (2014/35/EU)
 - Obmedzenie nebezpečných látok v elektrickom a elektronickom zariadení (RoHS) (2011/65/EU)
 - Smernica o rádiovom zariadení (2014/53/EU)

Elektromagnetické polia

Tento zvlhčovač vzduchu Maxi-Cosi vyhovuje všetkým príslušným normám a nariadeniam týkajúcim sa vystaveniu elektromagnetickým poliám.



Likvidácia šetrná k životnému prostrediu

- Staré elektrické prístroje sa nesmú likvidovať spolu so zvyškovým odpadom, ale musia sa zlikvidovať samostatne.
- Likvidácia na zbernom mieste komunálneho odpadu cez sukromné osoby je bezplatná. Vlastník starých prístrojov zodpovedá za to, že priniesie prístroje na tieto zberné miesta alebo na podobné zberné miesta. Týmto minimálnym osobným úsilím prispievate k recyklácii cenných surovín a spracovaniu toxických látok.

Vyhlasenie

Ná ochranu svojich zákonných práv si pred používaním tohto výrobku prečítajte pokyny, vyhlásenia, dôležité upozornenia a bezpečnostné opatrenia dodávané s výrobkom, aby ste pochopili svoje zákonné práva, povinnosti a bezpečnostné opatrenia. V opačnom prípade môže dôjsť k poškodeniu majetku, ohrozeniu osobnej alebo neohodn. Spoločnosť Maxi-Cosi si vyhradzuje právo na aktualizáciu tohto dokumentu. Dbajte na to, aby ste tento produkt používali v súlade s návodom a bezpečnostnými pokynmi.

Záruka

Spoločnosť Dorel Juvenile Group bezplatne vymení alebo opraví (podľa svojho uváženia) zariadenie počas 24 mesiacov od dátumu zakúpenia, ak sa prejaví porucha vo vyhotovení alebo v materiáloch, za predpokladu používania v súlade s našim návodom na používanie. Obráťte sa na oddelenie starostlivosti o zákazníkov do 24 mesiacov od zakúpenia od autorizovaného predajcu.

Овлажнител Maxi-Cosi Breathe Wi-Fi

1. Първи стъпка Изтеглете приложението Maxi-Cosi Connected Home, като потърсете Maxi-Cosi Connected Home в магазина за приложения.

2. Настройване На мобилното си устройство изпълнете последователно инструкциите в приложението Maxi-Cosi Connected Home. Разгледайте функциите и функционалностите в приложението Maxi-Cosi Connected Home.

Wi-Fi връзка: Изисква се безжична връзка с интернет 2,4 GHz с налична скорост за изтегляне/качване > 2 МБ/сек. Проверете силата на Wi-Fi сигнала от доставчика си на интернет услуги. За да намалите смущенията или ехото в сигнала, избягвайте да поставяте монитора близо до големи електрически уреди, големи метални или бетонни повърхности.

Описания

A – Горен капак	H – Захранващ кабел и щепсел
B – Предпазител против мъгла	I – Керамичен филтър
C – Воден резервоар	J – Преобразувател (печатна електронна платка)
D – Въздушен изход	K – Шамандура
E – Цифров дисплей	L – Лампа
F – Чинийка за ароматни вещества	M – Сензор
G – Гъба за аромати	

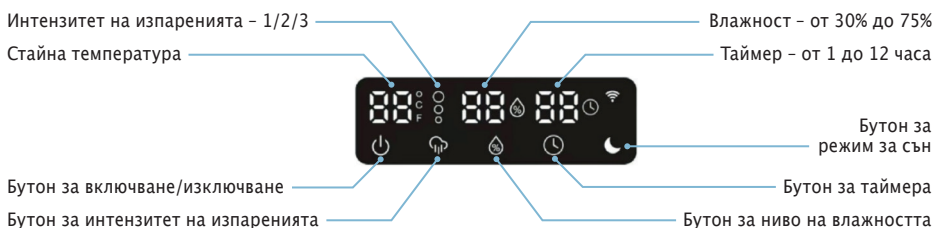

Настройване на интензитета на изпаренията: Натиснете бутона за интензитет на изпаренията 1, 2 или 3 пъти, за да зададете желания интензитет.

Настройване на нивото на влажността: Натиснете бутона за ниво на влажността един или няколко пъти, докато стигнете до желаното ниво на влажност (от 30RH% до 75RH%).

Задаване на времето за действие: Натиснете бутона за таймера един или няколко пъти, за да зададете желаното време за действие на уреда (от 1 до 12 часа).

Пълнене на водния резервоар

1. Поставете овлажнителя на равна повърхност.
2. Свалете горния капак, налейте вода във водния резервоар до максималното ниво и сложете отново капака.



Забележка:

- Когато наливате вода, внимавайте да не превишите максималното ниво. В противен случай водата може да изтече от дренажния отвор или от отворите за приток на въздух.
- Не разклащайте водния резервоар, когато го премествате. Има опасност водата да изтече от дренажния отвор и отворите за приток на въздух.
- Не сипвайте вода през отворите за приток на въздух върху капака на овлажнителя.



Арома функция

1. Натиснете и след това изтеглете чинийката за ароматни вещества, която се намира отстрани на уреда.
2. Капнете няколко капки от любимата си есенция върху гъбата и върнете чинийката на мястото ѝ.
3. Поставете от етеричното масло само върху гъбата за аромати. Не сипвайте друга течност освен чиста или дестилирана вода във водния резервоар или вътрешността на уреда.
4. Следвайте инструкциите в раздела за употреба и включете овлажнителя (вж. стр. 6 – 7). Есенцията ще се смеси с хладните изпарения и ще се получи фина ароматна мъгла.
5. За да смените аромата, достатъчно е само да изперете гъбата с чиста вода и няколко капки неароматизиран сапун за миене на съдове. Добавете друга есенция, след като гъбата изсъхне.
6. Извадете гъбата за аромати, за да прекратите ароматните изпарения.
7. Етерично масло не е включено в пакета с овлажнителя.



БЕЗОПАСНОСТ

Преди употреба прочетете внимателно всички инструкции и запазете това ръководство за бъдещи справки.

1. Продуктът съдържа малки части, поради което внимавайте при разопаковането и сглобяването на продукта.
2. Кабелите представляват потенциална опасност от удължаване. Пазете кабелите на място, недостъпно за деца (на повече от 1 метър/3,5 фута).

ПРЕДУПРЕЖДЕНИЕ

1. Моля, спазвайте всички предпазни мерки, изброени по-долу, с цел безопасност и намаляване на риска от наранявания или електрически удар.
2. Този овлажнител може да бъде използван от деца над 8-годишна възраст и лица с намалени физически, сетивни и умствени възможности или лица без опит и познания само ако те са под наблюдение или бъдат инструктирани относно безопасната употреба на уреда и възможните рискове. Децата не трябва да си играят с овлажнителя. Почистването и потребителската поддръжка не трябва да се извършват от деца без надзор.
3. Преди да използвате този овлажнител, уверете се, че напрежението на захранването ви е такова, каквото е посочено на табелката с данни за овлажнителя.
4. Винаги поставяйте овлажнителя на твърда, равна и хоризонтална повърхност. Избягвайте излагането на пряка слънчева светлина и винаги го дръжте далеч от стени и източници на топлина като печки, радиатори и др. Предупреждение: Овлажнителят може да не работи правилно, ако не е поставен на хоризонтална повърхност.
5. Не поставяйте и не изваждайте електрически щепсел на овлажнителя с мокри ръце.
6. Ако мрежовият кабел е повреден, той трябва да бъде заменен от производителя, неговия сервизен агент или подобно квалифицирано лице, за да се избегне опасност.
7. За да намалите риска от токов удар, не сваляйте винтовете. Овлажнителят не съдържа части, които могат да послужат на потребителя. Моля, оставете всички работи по поддръжката на квалифициран персонал.
8. Пълнете резервоара с прясна, дестилирана или деминерализирана вода. Не сипвайте никаква друга течност в резервоара за вода или водната ванна. Не пускате овлажнителя, когато в резервоара или ваната няма вода.
9. Не разклащайте овлажнителя, тъй като това може да доведе до разлив и проникване на вода в основата на овлажнителя.
10. Никога не докосвайте водата или компонентите, докато овлажнителят работи.
11. Ако има необичайна миризма, когато се използва, както е описано в това ръководство, изключете овлажнителя от бутона, извадете щепсела и дайте уреда за преглед в магазина, откъдето сте го закупили.
12. Не сипвайте в резервоара гореща вода, т.е. с температура над 40°C.
13. Изключете овлажнителя от контакта, преди да го почистите или извадите резервоара.
14. Не потапяйте и не включвайте овлажнителя или мрежовия кабел във вода или други течности.
15. Никога не изстъргвайте преобразувателя с твърд инструмент. Овлажнителят трябва да се почиства. За да направите това, вижте инструкциите за почистване в това ръководство.
16. Ако разлеете течност в овлажнителя, това може да причини сериозни щети. Изключете го и прекъснете връзката с електрическата мрежа незабавно. Извадете щепсела и се консултирайте с търговския си представител.
17. Изключвайте овлажнителят от захранването, когато не се използва и преди почистване.
18. Внимавайте захранващият кабел да не докосва гореща повърхност и да не виси от ръба на масата.
19. Никога не използвайте този овлажнител в помещението, където се използва аерозолни продукти (спрейове) или се прилага кислород.
20. Не поставяйте дрехи или кърпи върху овлажнителя. Ако отворите за изпаренията са запущени, това може да доведе до повреда на овлажнителя.
21. Когато преместите овлажнителя, повдигайте го от базовия овлажнител, а не от резервоара за вода.
22. Не използвайте овлажнителя, ако въздухът в стаята е вече достатъчно влажен.
23. Идеалното ниво на относителна влажност за комфорт при човека всъщност е между 45% и 65%. Излишната влажност се проявява под формата на конденз върху студени повърхности или студени стени в стаята. За да измервате правилно влажността на помещението, използвайте влагомер, наличен в повечето специализирани магазини и хипермаркети.
24. Овлажнителят е предназначен само за домашна употреба в затворени пространства.
25. Високата влажност може да спомогне за растежа на организми.

26. Зоната около овлажнителя не трябва да се мокри. В случай, че се намокри, моля, избършете водния слой и дръжте овлажнителя на сухо място.

27. Изпразвайте резервоара за вода изцяло, когато овлажнителят не се използва.

28. Когато водата не се обновява и резервоарът за вода не се почиства правилно на всеки три дни, ще се образуват микроорганизми. Те ще бъдат издухани във въздуха, което ще доведе до сериозни рискове за здравето.

Почистване на овлажнителя

Техническо обслужване



Почиствайте резервоара за вода на всеки три дни.

Почистване на преобразувателя:

1. Почиствайте с чиста вода или лимонена киселина, ако в него се е натрупал котлен камък.
2. Премахвайте отлаганията от повърхността с четката.
3. Изплаквайте преобразувателя с чиста вода.

Почистване на резервоара за вода на овлажнителя:

1. Почиствайте резервоара за вода с мека кърпа или лимонена киселина, ако има котлен камък.
2. Ако отлаганията покриват предпазния превключвател, поставете върху тях лимонена киселина, оставете да подейства за 2 - 5 минути, след което я отстранете с предоставената четка.
3. Изплакнете резервоара за вода с чиста вода.

Почистване на керамичния филтър:

1. Почиствайте и активирайте керамичния филтър с форма на топче редовно на всеки 1000 литра вода, преминали при употреба през него. Ако керамичното топче се замърсява по-бързо в зависимост от качеството на водата, то трябва да се почиства по-често.
2. Можете да го наксивате в оцет за около 5 минути. После го изплаквайте обилно с чиста вода.
3. Ставяйте филтъра на слънце за 4 - 6 часа.

Декларация за съответствие

Съответствие със стандартите

С настоящото Maxi-Cosi декларира, че този овлажнител е в съответствие със съществуващите изисквания и други съответни разпоредби на Директива.

- Директива 2014/30/ЕС относно електромагнитната съвместимост
- Директива 2014/35/ЕС за ниско напрежение
- Директива 2011/65/ЕС относно ограничението за употребата на определени опасни вещества в електрическото и електронното оборудване (RoHS)
- Директива 2014/53/ЕС за предоставянето на пазара на радиосъоръжения.

Електромагнитни полета

Овлажнителът Maxi-Cosi отговаря на всички приложими стандарти и разпоредби относно излагането на електромагнитни полета.



Екологосъобразно безвредно

Старите електрически уреди не трябва да се изхвърлят заедно с останалите отпадъци, а отделно. Изхвърлянето в общинския пункт за събиране на отпадъци от частни лица е безплатно. Собственикът на стари уреди е отговорен да ги носи до тези или подобни пунктове за събиране на отпадъци. С това малко лично усилие ви допринасяте за рециклирането на ценни суровини и третирането на токсични вещества.

Отказ от отговорност

За да защитите законните си права, моля, преди да използвате този продукт прочетете инструкциите, откажа от отговорност, важните забележки и предпазни мерки, предоставени с този продукт с цел по-добро оти разбиране. В противен случай това може да доведе до имуществени щети, до рискове за личната безопасност или до инциденти. Maxi-Cosi си запазва правото да актуализира този документ. Моля, проверете дали използвате този продукт в съответствие с останалите инструкции и тези за безопасност.

Гаранция

Dorel Juveniel Group ще замени или ремонтира (по свой избор) уреда ви безплатно до 24 месеца от датата на покупката, ако е налице дефект в изработката или материалите, при условие че същият е използван при нормални условия и в съответствие с ръководството за употреба. Свържете се с отдела за грижа за потребителите в рамките на 24 месеца след покупката от оторизиран търговец.

Maxi-Cosi Breathe WiFi párásító

1. Kezdeként Töltse le a Maxi-Cosi Connected Home appot úgy, hogy rákeres a Maxi-Cosi Connected Home névre az app-áruházban

2. Telepítse A mobilkészülékére, ehhez kövesse lépésről lépésre a Maxi-Cosi Connected Home app utasításait. Fedezze fel a Maxi-Cosi Connected Home app funkcióit és működését. WiFi-csatlakoztatás: 2,4 GHz-es vezeték nélküli internet szüksége > 2 Mbps letöltési/feltöltési sebességgel. Ellenőrizze az internetszolgáltató által biztosított Wi-Fi jelerősséget. A jelinterferencia vagy a visszhangok elkerülése érdekében ne helyezze a monitort nagyobb elektromos készülékek, nagy fém vagy beton felületek közelébe

Leírások

A - Felső fedél	H - Tápkábel és dugasz
B - Permetfedél	I - Kerámiaszűrő
C - Víztartály	J - Párolgatótató kártya
D - Levegőkimenet	K - Úszó
E - Digitális kijelző	L - Lámpa
F - Aromatálca	M - Érzékelő
G - Aromaszivacs	

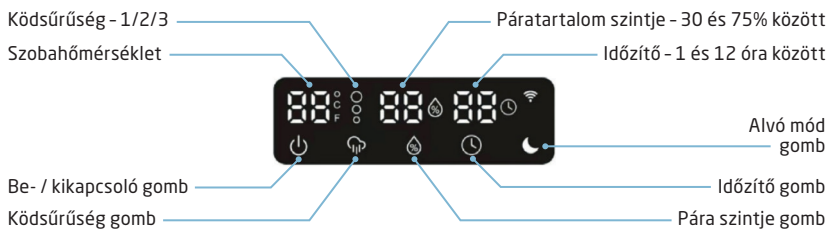

Ködsűrűség beállítása: Nyomja meg a Ködsűrűség gombot 1, 2 vagy 3 alkalommal a kívánt sűrűség beállításához.

Páratartalom szintjének a beállítása: Nyomja meg a Páratartalom szintje gombot egyszer vagy többször a kívánt páratartalom eléréséhez (30% és 75% relatív páratartalom között).

Időzítő beállítása: Nyomja meg az Időzítő gombot egyszer vagy többször a kívánt üzemidő eléréséhez (1 és 12 óra között).

A víztartály feltöltése

- Helyezze a párásítót egyenes felületre.
- Vegye le a felső fedelet, öntsön vizet a víztartályba a maximális szintig, majd helyezze vissza a felső fedelet.



Megjegyzés:

- Vízzel való feltöltéskor ne haladja meg a maximális vízszintet, vagy víz szivároghat ki a kieresztőnyíláson vagy a levegőbemeneteken.
- Ne rázza a víztartályt mozgatóskor, mivel így víz szivároghat ki a kieresztőnyíláson vagy a levegőbemeneteken.
- Ne használja vízfeltöltéshez a levegőkimeneteket a párásító tetején.



Aroma funkció

- Nyomja meg és nyissa ki az aromatálcat, amelyik az egység oldalán található.
- Tegyen pár cseppet a kedvenc esszenciális olajából a szivacsra, majd helyezze vissza az aromatálcat.
- Az aromaolajat kizárólag a szivacs felületére csepegtesse. Ne öntsön semmilyen folyadékot, kivéve tiszta vagy desztillált vizet a víztartályba vagy a víztartó alapba.
- Kövesse az utasításokat a Használat szakaszból, és kapcsolja be a párásítót (lásd P6-7) Az esszenciális olaj átjutja a hús ködöt, és illatos ködöt eredményez.
- Az illat megváltoztatásához egyszerűen mossa ki a szivacsot tiszta vízzel és pár csepp illatmentes mosogatószerrel. Alkalmazzon eltérő illóolajat, miután a szivacs megszáradt.
- Távolítsa el az aromaszivacsot az illatos köd kibocsátásának a leállításához.
- Az esszenciális olajat nem mellékeljük a párásítóhoz.



BIZTONSÁG

Olvassa el az összes biztonsági utasítást figyelmesen használat előtt, őrizze meg ezt a használati kézikönyvet későbbi referenciáért céljából:

1. A termék apró alkatrészeket tartalmaz, óvatosan csomagolja ki és szerelje össze a terméket.
2. A vezetékek potenciális fulladásveszélyt jelentenek. Tartsa a vezetékeket gyerekektől távol (több mint 1 méterre/3,5 lábra).

FIGYELMEZTETÉS

1. Kövesse az összes biztonsági óvintézkedést, amelyeket alább olvashat, a biztonsága és sérülés- és áramütésveszély csökkentése érdekében.
2. A párasítót használhatják 8 éves és idősebb gyermekek, illetve csökkent fizikai, érzékszervi vagy szellemi képességekkel rendelkező, vagy tapasztalat és ismeretek nélküli személyek, ha biztosított a felületeket vagy a párasító biztonságos használatára vonatkozó képzés, illetve megértik a használatból eredő kockázatokat. Gyerekek nem játszhatnak a párasítóval. A tisztítást és a felhasználói karbantartást gyermekek nem végezhetik felületek nélkül.
3. A párasító használata előtt bizonyosodjon meg arról, hogy a hálózati tápfeszültség megegyezik a párasító adattábláján megadott értékkel.
4. Mindig helyezze a párasítót kemény, egyenes és vízszintes felületre. Kerülje a kitételt közvetlen napsugárzásnak, illetve mindig tartsa távol falaktól és hőforrásoktól, így például tűzhelyektől, hősugárzóktól stb. Figyelmeztetés: A párasító helytelenül működhet, ha nem helyezi vízszintes felületre.
5. Ne csatlakoztassa vagy távolítsa el a párasító elektromos dugaszát nedves kezekkel.
6. Ha a hálózati kábel sérült, ezt mindenképpen cserélnie kell a gyártónak, a szervizképviseelőnek vagy hasonlóan képzett szakembernek a veszély elkerülése érdekében.
7. Az áramütés kockázatának csökkentése érdekében ne távolítsa el a csavarokat. A párasító nem tartalmaz felhasználói által javítható alkatrészeket. Bizonn minden karbantartási munkálatot szakképzett személyzetre.
8. Töltse fel a tartályt friss, desztillált vagy ásványtalanított vízzel. Ne csepegtessen semmilyen egyéb folyadékot a vízbe vagy a vízmedencébe. Ne üzemeltesse a párasítót, amikor nincs víz a tartályban vagy a vízmedencében.
9. Ne rázza meg a párasítót, mivel ennek nyomán víz fröccsenhet a párasító alapi részébe.
10. Soha ne érintse meg a vizet vagy az alkatrészeket a párasító működése közben.
11. Ha szokatlan szagot érez a párasító jelen kézikönyvben részletezett használata közben, kapcsolja ki a párasítót, válassza le a villányi hálózatról, és vizsgálja meg kereskedőjével.
12. Ne öntsön forró vizet a tartályba, vagyis 40 °C-nál forróbb vizet.
13. Válassza le a párasítót a hálózatról tisztítás vagy a tartály eltávolítása előtt.
14. Ne merítse a párasítót vagy a hálózati kábelt vagy dugaszt vízbe vagy egyéb folyadékokba.
15. Soha ne carcolja meg a párasítót kemény szerszámmal. A párasító tisztítást igényel. Ennek elvégzéséhez tájékozódjon a kézikönyvben található tisztítási utasításokból.
16. Ha bármilyen folyadékot önt a párasítóba, az súlyos károsodást okozhat. Kapcsolja ki és válassza le a hálózatról azonnal. Húzza ki a hálózati dugaszt, és vegye fel a kapcsolatot a kereskedőjével.
17. Válassza le a párasítót a tápforrásról, amikor nem használja azt, illetve tisztítsa előtt.
18. Bizonyosodjon meg arról, hogy a tápkábel nem érintkezik semmilyen forró felülettel, és hogy nem lóg le egy asztal szélén.
19. Soha ne használja a párasítót olyan szobában, amelyben aeroszol termékek (permetek) vannak a levegőben, vagy ahol oxigénadagolás zajlik.
20. Ne helyezzen ruházati cikkeket vagy törülközőket a párasító tetejére. Ha a ködkimeneti nyílásokat lefedi, ez a párasító hibás működését eredményezheti.
21. A párasító mozgásakor a párasító alapi részét emelje, és ne a vizetartályt.
22. Ne használja a párasítót, ha a levegő a szobában már megfelelő páratartalommal rendelkezik.
23. Az ideális relatív páratartalom az emberi kényelem szempontjából 45% és 65% közé esik. A túlzott páratartalom nyomon a hideg felületeken vagy hideg falakon páralecsapódás jelentkezhethet a szobában. A szoba páratartalmának a helyes méréséhez használjon higrométert, amely elérhető a legtöbb szaküzletben és hipermarketekben.
24. A párasító kialakításából adódóan kizárólag beltéri és háztartási használatra készült.
25. A magas páratartalom kedvezhet mikroorganizmusok elszaporodásának.

26. A párasító körüli terület nem lehet nedves. Ha benedvesedik, törölje le a víznyomot, és tárolja száraz területen.

27. Ne hagyjon vizet a viztartályban, amikor a párasítót nem használja.

28. Ha a vizet nem cseréli, és a viztartályt nem tisztítja meg megfelelően háromnaponta, mikroorganizmusok szaporodnak el, és ezeket a levegőbe fújja a készülék, ami súlyos egészségügyi kockázatokat eredményez.

A párasító tisztítása

Karbantartás



Tisztítsa meg a viztartályt háromnaponta.

A párologtató tisztítása:

1. Tisztítsa meg tiszta vízzel vagy citromsavval, ha vízkő látható rajta.
2. Kefével távolítsa el a vízkövet a felületről.
3. Öblítse át a párologtatót tiszta vízzel.

A párasító viztartályának a tisztítása:

1. Tisztítsa meg a viztartályt puha törölkendővel, vagy használjon citromsavat, ha vízkő látható rajta.
2. Ha a vízkő fedi el a biztonsági kapcsolót, csepeptessen némi citromsavat a vízkőre, várjon 2-5 percet, majd távolítsa el a vízkövet a kefével.
3. Öblítse át a viztartályt tiszta vízzel.

A kerámiaszűrő tisztítása:

1. Rendszeresen tisztítsa meg és aktiválja a kerámialabda szűrőt, miután 1000 liter vizet felhasznál. A vízminőség függvényében, ha a kerámialabda elszennyeződött, gyakoriabb tisztításra szorul.
2. Ezt behelyezheti fehér ecetbe megkezelhető 5 percre. Aztán öblítse át alaposan tiszta vízzel.
3. Helyezze a szűrőt naposbűtbe 4-6 órára.

Megfelelőségi nyilatkozat

Szabványoknak való megfelelés

A Maxi-Cosi ezennel kijelenti, hogy ez a párasító az irányelvben foglalt alapvető követelményeknek és egyéb vonatkozó előírásoknak

- Elektromágneses összeférhetőségről szóló irányelv (2014/30/EU)
- Kisfeszültségű irányelv (2014/35/EU)
- Egyes veszélyes anyagok elektromos és elektronikus berendezésekben való alkalmazásának korlátozásáról szóló irányelv (RoHS) (2011/65/EU)
- Rádióberendezésekről szóló irányelv (2014/53/EU)

Elektromágneses mezők

Ez a Maxi-Cosi párasító az elektromágneses mezőknek való kitettségre vonatkozó összes szabványnak és szabályozásnak.



Környezetbarát ártalmatlanítás

A régi elektromos készülékeket tilos kisejeltetni együtt a háztartási hulladékkal, ehelyett elkülönítve kell kisejeltetni. A leadás a helyi gyűjtőpontra magánszemélyek számára díjmentes. A régi készülékek tulajdonosának a felelőssége a készülékeket ezekre vagy hasonló gyűjtőpontokra szállítani. Ezzel a kis egyéni erőfeszítéssel hozzájárulhat az értékes nyersanyagok újrahasznosításához, illetve a veszélyes anyagok kezeléséhez.

Lemondás

Az Ön törvényes jogai védelme érdekében kérjük, hogy használat előtt olvassa el a termékhez mellékelt utasítást, a lemondásokat, a fontos megjegyzéseket és biztonsági utasításokat, hogy megértse a saját jogait, felelősségeit és a biztonsági óvintézkedéseket. Ellenkező esetben anyagi kár, személyi sérülés veszélye vagy balesetek előfordulása lehetséges. A Maxi-Cosi fenntartja a jogot a jelen dokumentum frissítésére. A terméket csak az utasításokkal és a biztonsági előírásokkal összhangban használja.

Jóttalás

A Dorel Juvenile Group (saját belátása szerint) kicseréli vagy megújítja az Ön készülékét ingyenesen a vásárlás dátumától számított 24 hónapon belül, ha a készüléknek gyártási vagy anyaghiba fordul elő, szokatlan feltételek mellett és felhasználói kézikönyvünkkel összhangban történő használat esetén. Hivatalos vizsgálatodtól történt vásárlás követően 24 hónapon belül forduljon Ügyfélszolgálatunkhoz.

Vlažilnik zraka Maxi-Cosi Breathe WiFi

1. Začetek Prenesite aplikacijo Maxi-Cosi Connected Home, in sicer tako, da poiščete Maxi-Cosi Connected Home v trgovini z aplikacijami.

2. Nastavitev V svoji mobilni napravi sledite navodilom po korakih v aplikaciji Maxi-Cosi Connected Home. Raziščite funkcije in delovanje v aplikaciji Maxi-Cosi Connected Home.

WiFi-povezljivost: Potreben je 2,4 GHz brezžični internet s hitrostjo prenosa/nalaganja > 2 Mb/s. Preverite moč signala Wi-Fi pri ponudniku internetnih storitev. Da bi zmanjšali motnje ali odmev signala, varuške ne postavljajte v bližino večjih električnih naprav ter velikih kovinskih ali betonskih površin.

Opisi

- | | |
|------------------------------|--------------------------------|
| A - Zgornji pokrov | H - Napajalni kabel z vtičem |
| B - Pokrov za meglico | I - Keramični filter |
| C - Zbiralnik za vodo | J - Pretvornik tiskanega vezja |
| D - Izhod za zrak | K - Boja |
| E - Digitalni zaslon | L - Lučka |
| F - Pladenj za eterično olje | M - Senzor |
| G - Gobica za eterično olje | |

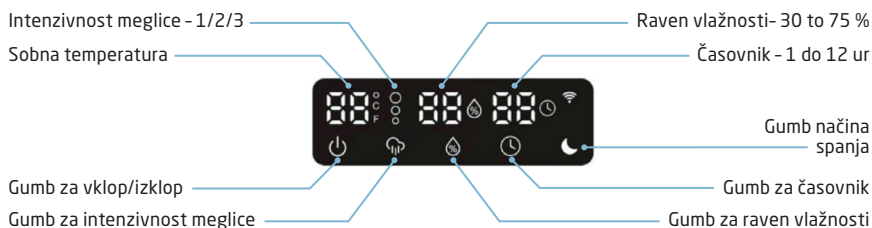

Nastavite intenzivnost meglice: Pritisnite gumb za intenzivnost meglice 1, 2 ali 3-krat, da nastavite želeno intenzivnost.

Nastavitev ravni vlažnosti: Enkrat ali večkrat pritisnite gumb za raven vlažnosti, da dosežete želeno raven vlažnosti (od 30 do 75 % rel. vl.).

Nastavitev časovnika: Enkrat ali večkrat pritisnite gumb za časovnik, da nastavite želeni čas delovanja (od 1 do 12 ur).

Polnjenje zbiralnika za vodo

- Postavite vlažilnik zraka na ravno podlago.
- Snemite zgornji pokrov, vlijte vodo v zbiralnik za vodo do najvišjega nivoja vode in nato nazaj namestite zgornji pokrov.



Opomba:

- Ko polnite vodo, ne prekoračite najvišjega nivoja vode, sicer lahko voda steče iz odtočne odprtine in odprtini za dovod zraka.
- Med premikanjem zbiralnika za vodo ne pretresajte, ker lahko voda steče iz odtočne odprtine in odprtini za dovod zraka.
- Ne polnite vode skozi odprtine za odvod zraka na vrhu vlažilnika zraka.



Funkcija eteričnega olja

- Pritisnite in nato odprite pladenj za eterična olja ob strani enote.
- Na gobico dodajte nekaj kapljic svojega najljubšega eteričnega olja in vstavite nazaj pladenj za eterična olja.
- Na gobico nanašajte samo eterična olja. V zbiralnik za vodo ali vodno dno ne vlivajte drugih tekočin, razen čiste ali destilirane vode.
- Sledite navodilom v poglavju Uporaba in vklopite vlažilec zraka (glejte P6-7). Eterično olje se bo zmešalo s hladno meglico in jo odišavilo.
- Če želite spremeniti dišavo, gobico preprosto operite s čisto vodo in nekaj kapljic detergenta za posodo brez vonja. Ko se goba posuši, nanesite drugo eterično olje.
- Odstranite gobico za eterična olja, da prekinete dišečo meglico.
- Eterično olje ni priloženo vlažilniku zraka.



VARNOSTNO

Pred uporabo pazljivo preberite vsa navodila in shranite ta priročnik za prihodnjo uporabo:

1. Izdelek vsebuje majhne dele, zato bodite previdni pri odstranjevanju izdelka iz embalaže in sestavljanju izdelka.
2. Kabli predstavljajo potencialno nevarnost zadušitve. Kable hranite izven dosega otrok (več kot 1 meter/3,5 čevljev).

OPOZORILO

1. Upoštevajte vse spodaj navedene varnostne ukrepe za varnost in zmanjšanje nevarnosti telesnih poškodb ali električnega udara.
2. Ta vlažilnik lahko uporabljajo otroci, stari 8 let in več, ter osebe z zmanjšanimi fizičnimi, senzoričnimi ali duševnimi sposobnostmi ali pomanjkanjem izkušenj in znanja, če so pod nadzorom ali so prejele navodila v zvezi z varno uporabo vlažilnika in če razumejo možne nevarnosti. Otroci se ne smejo igrati z vlažilnikom. Otroci ne smejo čistiti in vzdrževati vlažilnika brez nadzora.
3. Pred uporabo tega vlažilnika zagotovite, da je napetost napajalnika enaka napetosti, navedeni na tipski ploščici vlažilnika.
4. Vlažilnik vedno postavite na trdo in ravno površino. Izogibajte se neposredni sončni svetlobi in ga vedno postavite stran od sten in virov toplote, kot so pečice, radiatorji itd. Opozorilo: Vlažilnik zraka morda ne bo deloval pravilno, če ni postavljen na ravno površino.
5. Električnega vtiča vlažilnika ne priključujte ali vlecite iz vtičnice z mokrimi rokami.
6. Če je omrežni kabel poškodovan, ga mora zamenjati proizvajalec, njegov servis ali podobno usposobljena oseba, da se izognete nevarnosti.
7. Za zmanjšanje nevarnosti električnega udara ne odstranjajte vijakov. Vlažilnik ne vsebuje nobenih delov, ki bi jih lahko servisiral uporabnik. Vsa vzdrževalna dela prepustite usposobljenemu osebu.
8. Zbiralnik napolnite s svežo, destilirano ali demineralizirano vodo. Ne nalivajte druge tekočine v zbiralnik za vodo ali posodo za vodo. Vlažilnika ne vklopite, če v zbiralniku ali posodi za vodo ni vode.
9. Vlažilnika ne stresajte, saj lahko voda steče v podstavek vlažilnika.
10. Nikoli se ne dotikajte vode ali komponent, medtem ko vlažilnik zraka deluje.
11. Če med uporabo, kot je opisana v teh navodilih, zaznate nenavaden vonj, izklopite vlažilnik, ga izključite in ga dajte pregledati prodajalcu.
12. V zbiralnik ne vlivajte vroče vode, tj. s temperaturo nad 40 °C.
13. Pred čiščenjem ali odstranjevanjem zbiralnika odklopite vtičlec iz elektrike.
14. Vlažilnika ali omrežnega kabla ne potapljajte v vodo ali druge tekočine.
15. Pretvornika nikoli ne strgajte s trdim orodjem. Vlažilnik zraka je treba čistiti. Za to glejte navodila za čiščenje v tem priročniku.
16. Če vlažilni polijete s tekočino, lahko povzročite resno škodo. Takoj ga izklopite in izključite iz električnega omrežja. Izvlecite omrežni vtič in se posvetujte s prodajalcem.
17. Kadar vlažilnika ne uporabljate in pred čiščenjem, ga odklopite.
18. Prepričajte se, da se omrežni kabel ne dotika vroče površine in da ne visi z roba mize.
19. Nikoli ne uporabljajte tega vlažilnika zraka v prostoru, kjer se uporabljajo aerosolni izdelki (razpršila), ali v prostoru, kjer se dovaja kisik.
20. Na vlažilnik ne odlagajte oblačil ali brisač. Če je odprta za meglico ovirana, lahko pride do okvare vlažilnika zraka.
21. Ko premikate vlažilnik zraka, ga dvignite za njegov podstavek in ne za zbiralnik za vodo.
22. Vlažilnika ne uporabljajte, če je zrak v prostoru že dovolj vlažen.
23. Idealna raven relativne vlažnosti za človeško udobje je dejansko med 45 in 65 %. Presežna vlaga se pokaže v obliki kondenzata na hladnih površinah ali hladnih stenah v prostoru. Za pravilno merjenje vlažnosti prostora uporabite higrometer, ki je na voljo v večini specializiranih trgovin in hipermarketov.
24. Vlažilnik zraka je zasnovan samo za notranjo in zasebno uporabo.
25. Visoka vlaga lahko spodbuja rast organizmov.
26. Območje okrog vlažilnika ne sme biti vlažno. Če postane vlažno, pobrišite nakopičeno vodo in postavite vlažilnik na suho mesto.
27. Ko vlažilnika ne uporabljajte, izpraznite iz zbiralnika za vodo vso vodo.
28. Če voda ni zamenjana in zbiralnik za vodo vsake tri dni ni pravilno očiščen, bodo zrasli mikroorganizmi, ki bodo odpihnjeni v zrak, kar pa bo vodilo do resna zdravstvena tveganja.

Čiščenje vlažilnika zraka Vzdrževanje



:Zbiralnik za vodo očistite vsake tri dni.

Kako očistiti pretvornik:

1. Očistite s čisto vodo ali citronske kisline, če se je v njem nabral vodni kamen.
2. Odrgnite vodni kamen s površine.
3. Pretvornik sperite s čisto vodo.

Kako očistiti zbiralnik za vodo vlažilnika:

1. Zbiralnik za vodo očistite z mehko krpo ali uporabite citronske kisline, če se je v njem nabral vodni kamen.
2. Če vodni kamen pokriva varnostno stikalo, pokapajte vodni kamen s citronske kisline in počakajte 2–5 minut, nato pa ga očistite s ščetko.
3. Zbiralnik za vodo sperite s čisto vodo.

Kako očistiti keramični filter:

1. Po redni uporabi s 1.000 l vode očistite in aktivirajte filter s keramično kroglico. Če je keramična kroglica umazana, jo je treba pogosteje čistiti, odvisno od kakovosti vode.
2. Približno za 5 minut jo lahko potopite v alkalno kislino. Nato jo temeljito sperite s čisto vodo.
3. Filter postavite za 4–6 ur na sonce.

Izjava o skladnosti Skladnost s standardi

Podjetje Maxi-Cosi izjavlja, da je ta vlažilnik zraka v skladu z bistvenimi zahtevami in drugimi ustreznimi določbami Direktive EU-EN60335.

Elektromagnetna polja

Ta vlažilnik zraka Maxi-Cosi je v skladu z vsemi veljavnimi standardi in predpisi glede izpostavljenosti elektromagnetnim poljem.



Okolju prijazen odstranjevanje

 Starih električnih naprav ne smete odvreči skupaj z ostalimi odpadki, temveč jih je treba zvreči ločeno. Odstranitev na komunalnem zbirnem mestu je za zasebnike brezplačna. Lastnik starih aparatov je odgovoren, da jih pripelje na ta zbirna mesta ali na podobna zbirna mesta. S tem malo osebnega truda prispevate k recikliranju dragocenih surovin in obdelavi strupenih snovi.

Izjava o omejitvi odgovornosti

Za zaščito svojih zakonskih pravic pred uporabo izdelka preberite navodila, omejitve odgovornosti, pomembna obvestila in varnostna navodila, priložena temu izdelku, da boste razumeli svoje zakonske pravice, odgovornosti in varnostne ukrepe. V nasprotnem primeru lahko pride do materialne škode, ogrožanja osebne varnosti ali nesreč. Maxi-Cosi si pridržuje pravico do posodobitve tega dokumenta. Prepričajte se, da izdelek uporabljate v skladu z navodili in varnostnimi opozorili.

Garancija

Skupina Dorel Juvenile bo brezplačno zamenjala ali popravila (po naši izbiri) vašo napravo do 24 mesecev od datuma nakupa, če je bila pomanjkljivo izdelana ali ima materialne poškodbe, v kolikor se je uporabljala pod običajnimi pogoji in v skladu z našimi navodili za uporabo. V 24 mesecih po nakupu pri pooblaščenem prodajalcu se obrnite na službo za pomoč strankam.

Maxi-Cosi Breathe WiFi niisutaja

1. Alustamiseks Laadige all Maxi-Cosi Connected Home rakendus, leides Maxi-Cosi Connected Home.

2. Seadistamiseks järgige mobiilseadmes Maxi-Cosi Connected Home rakenduse juhiseid. Tutvuge Maxi-Cosi funktsioonide ja võimalustega, vt Maxi-Cosi Connected Home rakendust.

WiFi ühenduvus: Vajalik on 2,4 GHz juhtmevaba internet, mille allalaadimis-/üleslaadimiskiirus on > 2 Mbit/s. Kontrollige oma internetiteenuse pakkuja Wi-Fi signaali tugevust. Signaali häirete või kajade vähendamiseks vältige monitori paigutamist peamiste elektriseadmete, suurte metalli- või betoonpindade lähedusse.

Kirjeldused

A - Ülakate	H - Toitejuhe ja pistik
B - Udukate	I - Keraamiline filter
C - Veeanum	J - Muundur PCB
D - Õhuväljund	K - Hõljuk
E - Diginäidik	L - Lamp
F - Aroomisahtel	M - Andur
G - Aroomikäs	

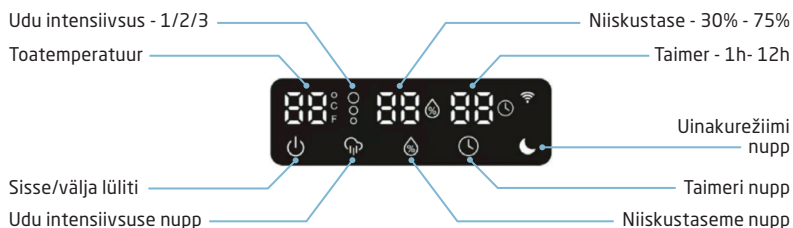

 **Udu intensiivsuse määramine:** Intensiivsuse reguleerimiseks vajutage udu intensiivsuse nupule 1, 2 või 3 kordat.

 **Niiskustaseme määramine:** Soovitud niiskustaseme (30RH% kuni 75RH%) saavutamiseks vajutage niiskustaseme nupule üks või mitu korda.

 **Taimeri määramine:** Töötamisaja (1 kuni 12 tundi) määramiseks vajutage taimeri nupule üks või mitu korda.

Veeanuma täitmine

1. Asetage niisutaja tasasele pinnale.
2. Võtke ära ülakate, valega veeanumasse vesi maksimaalse veetasemeni ja pange ülakate tagasi.



Märkus:

- Ärge veega täitmisel maksimaalset veetaset ületage, muidu võib vesi lekkida äravooluavast ja õhi sisselaskeavadest.
- Ärge veenanumat selle liigutamisel loksutage, muidu võib vesi lekkida äravooluavast ja õhi sisselaskeavadest.
- Ärge lisage vett läbi niisutaja ülaosas olevate õhuavad.

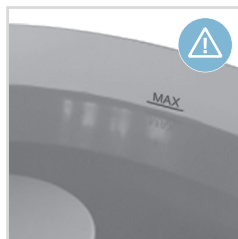

Aroomifunktsioon

1. Vajutage, seejärel avage seadme küljel aroomisahtel.
2. Lisage käsna mõned tilgad oma lemmik eeterlikku õli, seejärel sisestage aroomisahtel.
3. Ainult tilgake aroomiõli aroomikäsna. Ärge valage veeanumasse või veealusele mingit muud vedelikku peale vee.
4. Järgige kasutamise osat toodud juhiseid ja lülitage niisutaja sisse (vt P6-7). Essentsõli muutub jahedaks uduks ja toote lõhnauduks.
5. Lõhna vahetamiseks, peske lihtsalt käsn puhta veega ja mõne tilga lõhnavaba nõudepesuseebiga. Peale käsna kuivamist kasutage erinevad lõhnaained.
6. Lõhnaudu peatamiseks eemaldage aroomikäs.
7. Eeterlik õli ei ole niisutajaga kaasas.



OHUTUS

Enne toote kasutamist tutvuge kogu juhendiga hoolikalt ja hoidke see alles, et saaksite juhendit kasutada ka tulevikus.

1. Toode sisaldab väikesi osi, olge toote lahtipakkimisel ja kokkupanemisel ettevaatlikud.
2. Juhtmed kujutavad endast võimalikku lämbumisohtu. Hoidke juhtmed laste käeulatusel eemal (kaugemal kui 1 m).

HOIATUS

1. Järgige alltoodud ohutusnõudeid ja vähendage vigastuste või elektrilöögi ohtu.
2. Seda niisutajat tohivad kasutada lapsed alates 8 eluaastast ja vähendatud füüsiliste, sensoorsete või mentaalsete võimete või kogemuste ja teadmiste ta isikud järelvalve või juhendamise all ohutul viisil ning tundes sellega kaasnevaid ohte. Lapsed ei tohi niisutajaga mängida. Lapsed ei tohi niisutajat ilma järelvalveta puhastada ja hooldada.
3. Enne selle niisutaja kasutamist jälgige, et teie toitepinge on sama, mis niisutaja andmesildil.
4. Paigaldage niisutaja alati kõvale, tasasele ning ühtlasele pinnale. Hoidke see eemal otsest päikesevalgusest ja seintest ning kuumusallikatest, nagu ahjud, radiaatorid jne. Hoiatus: Niisutaja ei pruugi korralikult töötada, kui see ei ole tasasel pinnal.
5. Ärge sisestage niisutaja pistikut pesasse märgede kätega.
6. Ohtude vältimiseks peab kahjustatud toitekaabli vahetama välja tootja, hooldusisik või mõni teine kvalifitseeritud asjatundja.
7. Elektrilöögiohtu vähendamiseks ärge kruvisid eemaldage. Niisutaja ei sisalda mingeid kasutaja poolt hooldatavaid osasid. Jätke palun hooldustööd kvalifitseeritud personalile.
8. Täitke anum värske destilleeritud või demineraliseeritud veega. Ärge lisage veeanumasse muud vedelikku kui vesi. Ärge kasutage niisutajat, kui selles puudub vesi.
9. Ärge loksutage niisutajat, kuna nii võib vedelik niisutaja aluselt välja pritsida.
10. Ärge kunagi puudutage niisutaja töötamise ajal vett või komponente.
11. Ebatavalise lõhna korral lülitage niisutaja välja, eemaldage pistik pesast ja laske niisutaja edasimüüja juures üle vaadata.
12. Ärge valage anumasse kuumu, st üle 40°C, vett.
13. Ühendage niisutala enne puhastamist või veeanuma eemaldamist elektrivõrgust lahti.
14. Ärge kastke niisutajat või toitejuhet või pistikut vette või muusse vedelikku.
15. Ärge kraapige muundurit kõva tööriistaga. Niisutajat peab puhastama. Selleks lähtuge selles juhendist toodud juhisteid.
16. Vedelike niisutajale pritsimine võib põhjustada tõsiselt kahjustusi. Lülitage see kohe välja ja ühendage lahti. Ühendage vooluvõrgust lahti ja pidage nõu edasimüüjaga.
17. Kui niisutajat ei kasutata ja enne hooldamist ühendage see vooluvõrgust lahti.
18. Jäljige, et toitekaabel ei puutu mõne kuumu pinna vastu ja ei ripu üle laua serva.
19. Ärge kunagi kasutage seda niisutajat aerosooltoodetega ruumis või ruumis, kus on hapnikuvarustus.
20. Ärge pange riidessemeid või kätterätte niisutaja peale. Kui udupihusti on rakistatud, võib see tekitada niisutaja rikkeid.
21. Niisutaja liigutamisel tõstke seda alusest ning mitte veeanumast.
22. Ärge kasutage seda niisutajat, kui ruum on juba piisavalt niiske.
23. Inimeste jaoks on ideaalne suhteline niiskus vahemikus 45% kuni 65%. Ligne niiskus avaldub kondensatsioonina külmadel pindadel või ruumi külmadel seintel. Ruumi niiskuse korrigeerimiseks kasutage hügromeetrit, mis on saadaval enamikes spetsialiseeritud kauplustes või hüpermarketites.
24. Niisutaja on mõeldud ainult siseruumides ja koduseks kasutamiseks.
25. Suur niiskus võib soodustada organismide kasvamist.
26. Niisutaja ümber olev ala ei tohi saada märjaks. Märjaks saamisel pühkige veelajale ära ja hoidke seda kuivas kohas.
27. Kui te niisutajat ei kasuta, siis ärge jätke vett veeanumasse.
28. Kui iga kolme päeva järel vett ei värskendata ja veeanumat ei puhastada, hakkavad kasvama mikroorganismid ja need puhutakse õhku, mis võib teervist tõsiselt kahjustada.

Niisutaja puhastamine

Hooldus



:Puhastage veeanumat iga kolme päeva järel.

Muunduri puhastamine:

1. Katlakivi korral peske puhata vee ja sidrunhappega.
2. Harjake katlakivi pinnalt ära.
3. Loputage muundur puhata veega.

Niisutaja veeanuma puhastamine :

1. Puhastage veeanum pehme lapiga või kasutage katlakivi korral sidrunhapet.
2. Kui katlakivi katab turvalülitiit, tilgutage katlakivile sidrunhapet ja oodake 2-5 min ning puhastage see harjaga.
3. Loputage veeanum puhata veega.

Keramiilise filtri puhastamine:

1. Puhastage ja aktiveerige keramiiline kuulfilter regulaarselt peale 1000 l vee kasutamist. Sõltuvalt veekvaliteedist, kui keramiiline kuul on määratud, tuleb seda palju sagedamini puhastada.
2. Selle saab kasta umbes 5 minutiks valgesse äädikasse. Seejärel loputage seda puhta veega.
3. Pange filter 4-6 tunniks päikese kätte.

Deklaratsioon

Standarditele vastavus

Käesolevaga kinnitab Maxi-Cosi, et kõnealune niisutaja vastab direktiivi olulistele nõuetele ja muudele asjakohastele sätetele.

- Elektromagnetilise ühilduvuse direktiiv (2014/30/EU)
- Madalpinge direktiiv (2014/35/EU)
- Ohtlike ainete piiramine elektri- ja elektroonikaseadmetes (RoHS) (2011/65/EU)
- Raadioseadmete direktiiv (2014/53/EU)

Elektromagnetväljad

See Maxi-Cosi niisutaja vastab kõikidele kohaldatavatele elektromagnetväljadega kokkupuudet käsitlevatele standarditele ja eeskirjadele.



Keskkonnasõbralik kasutusel kõrvaldamine

Vanu elektriseadmeid ei tohi ära visata koos jäätmetega, vaid need tuleb kasutusel kõrvalda eraldi. Kogumispunkti vastuvõtmine on eraisikutele tasuta. Vanade seadmete omanik vastutab seadmete kogumispunkti viimise eest. Selle väikese jõupingutusega aitate kaasa väärtuslike toorainete ringlusessevõetule ja mürgiste ainete töötlemisele.

Vastutuse välistamine

Oma seaduslike õiguste kaitseks lugege enne selle toote kasutamist läbi juhised, vastutusest läbitütemised, olulisel teadaanded ja käesoleva tootega seotud ohutusmeetmed, et mõista oma seaduslikke õigusi, kohustusi ja ohutusabinõusid. Vastasel juhul võib see põhjustada varalist kahju, isiklike ohutusriske või õnnetusi. Maxi-Cosi jätab endale õiguse seda dokumenti ajakohastada. Palun veenduge, et kasutate seda toodet vastavalt juhistele ja ohutusjuhistele.

Garantii

Dorel Juvenile Group asendab või remondib (meie valikul) teie seade tasuta 24 kuu jooksul alates ostukoopäevast seadme ootmis- või materjalidefektide korral, kui seadet on kasutatud normaalsetes tingimustes. Võtke ühendust klienditeenindusega 24 kuu jooksul pärast volitatud jaemüüjalt ostu sooritamist.

Wi-Fi zvlhčovač Maxi-Cosi Breathe

1. Začínáme Stáhněte si aplikaci Maxi-Cosi Connected Home v App Store.

2. Nastavení Na Vašem mobilním zařízení postupujte krok za krokem podle pokynů pro nastavení v aplikaci Maxi-Cosi Connected Home. Prozkoumejte funkce a funkčnost aplikace Maxi-Cosi Connected Home.

WiFi konektivita: Potřebujete bezdrátový internet 2,4 GHz s rychlostí stahování/nahrávání > 2Mbps. U poskytovatele internetových služeb si ověřte sílu WiFi signálu. Pro snížení rušení signálu nebo ech neumist'ujte chůvičku poblíž velkých elektrických zařízení, velkých kovových nebo betonových ploch.

Popis

- | | |
|-------------------------|-------------------------------|
| A - Horní kryt | H - Napájecí kabel a zástrčka |
| B - Kryt nádoby s mlhou | I - Keramický filtr |
| C - Nádržka na vodu | J - Transduktor PCB |
| D - Výstup vzduchu | K - Plovák |
| E - Digitální displej | L - Kontrolka |
| F - Zásobník na vůni | M - Snímač |
| G - Houbička s vůni | |

Intenzita mlhy - 1/2/3

Pokojeová teplota

Úroveň zvlhčování - 30 až 75 %

Časovač - 1 až 12 h

Tlačítko pro zapnutí / vypnutí

Tlačítko pro intenzitu mlhy





Tlačítko režimu spánku

Tlačítko časovače

Tlačítko pro nastavení úrovně zvlhčování

 **Nastavení intenzity mlhy:** Jednou, dvakrát nebo třikrát stisknete tlačítko pro nastavení intenzity mlhy k nastavení požadované intenzity.

 **Nastavení úrovně zvlhčování:** Jednou nebo vícekrát stisknete tlačítko úrovně zvlhčování pro dosažení požadované úrovně zvlhčování (od 30 do 75 %).

 **Nastavení časovače:** Jedním nebo více stisknutí tlačítka časovače nastavíte požadovanou dobu chodu (od 1 do 12 hodin).

Plnění nádrčky na vodu

1. Položte zvlhčovač na rovný povrch.
2. Zvedněte horní kryt, nalijte vodu do nádrčky po maximální hladinu vody a nasad'te horní kryt.



Poznámka:

- Při plnění nepřekračujte maximální hladinu vody, aby nedocházelo k úniku vody z otvoru na vypouštění vody a přívodů vzduchu.
- Nádržkou na vodu při přemístování netěste, aby z otvoru na vypouštění vody a přívodů vzduchu neunikala voda.
- Nepilte vodou skrze výstupy vzduchu zvlhčovače.

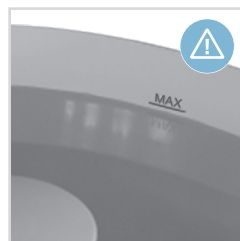

Aroma funkce

1. Stisknutím otevřete zásobník na vůni, který se nachází na boční straně přístroje.
2. Přidejte na houbičku pár kapek svého oblíbeného esenciálního oleje a pak znovu vložte zásobník na vůni.
3. Aromatický olej nanášejte pouze na houbičku. Do nádrčky na vodu nebo základny nalévejte jen čistou nebo destilovanou vodu.
4. Postupujte podle pokynů v části Použití a zapněte zvlhčovač (viz str. 6-7). Esenciální olej bude vytvářet chladnou páru a vonět.
5. Pokud chcete změnit vůni, vypláchněte houbičku čistou vodou a pár kapkami mycího prostředku bez parfemace. Jakmile houbička uschne, aplikujte olej jiné vůně.
6. Pokud chcete ukončit provoz s vonnou esencí, houbičku vyjměte.
7. Esenciální oleje nejsou dodávány se zvlhčovačem.



BEZPEČNOST

Před použitím si pozorně přečtěte tyto bezpečnostní pokyny a pečlivě je uschovejte pro případ dalšího použití.

1. Výrobek obsahuje drobné součásti, při rozbalování a montáži výrobku postupujte opatrně.
2. Kabely představují potenciální riziko uškrcení. Kabely uchovávejte mimo dosah dětí (ve vzdálenosti delší než jeden metr/tři a půl stopy).

UPOZORNĚNÍ

1. Dodržujte prosím všechny níže uvedené bezpečnostní pokyny, abyste zajistili bezpečnost a snížili riziko poranění elektrickým proudem.
2. Tento zvlhčovač mohou používat děti od 8 let věku a osoby se sníženými fyzickými, smyslovými nebo duševními schopnostmi nebo nedostatky zkušeností a znalostí v případě, že jsou pod dohledem nebo jim byly poskytnuty pokyny týkající se používání zvlhčovače bezpečným způsobem a pokud si uvědomují rizika spojená s používáním zvlhčovače. Děti by si neměly se zvlhčovačem hrát. Děti by neměly přístroj čistit ani provádět údržbu bez dohledu.
3. Před použitím tohoto zvlhčovače se ujistěte, že je napětí napájecího zdroje stejné jako napětí na jmenovitém štítku zvlhčovače.
4. Zvlhčovač vždy pokládejte na tvrdý, rovný a stabilní povrch. Nevystavujte ho přímému slunečnímu svitu a vždy ho udržujte daleko od stěn a zdrojů tepla, jako jsou kamna, radiátory atd. Varování: zvlhčovač nemusí fungovat správně, pokud není umístěn na rovném povrchu.
5. Nesahejte na elektrickou zástrčku mokřima rukama.
6. Pokud je napájecí kabel poškozený, musí jeho výměnu zajistit výrobce, jeho servisní zástupce nebo podobně kvalifikovaná osoba, aby se předešlo riziku.
7. Z důvodu snížení rizika úrazu elektrickým proudem nevyjímejte šrouby. Zvlhčovač neobsahuje žádné díly, jejichž servis by mohl provádět uživatel. Veškerou údržbu svěřte kvalifikovanému personálu.
8. Naplňte nádržku čerstvou, destilovanou nebo demineralizovanou vodou. Do nádržky nebo misky na vodu nelijte žádnou jinou tekutinu. Zvlhčovač nespojujte, když v nádrže nebo misce na vodu není voda.
9. Zvlhčovačem netřepajte, protože by mohlo dojít k vylití vody do základny.
10. Nikdy se nedotýkejte vody nebo jednotlivých součástí, když je přístroj v provozu.
11. Pokud se během používání v souladu s popisem v této příručce objeví neobvyklý zápach, zvlhčovač vypněte, odpojte a nechte prohlédnout dodavatelem.
12. Neneávejte do nádržky teplou vodu, tj. vodu o vyšší teplotě než 40 °C.
13. Před čištěním nebo vyjmutím nádržky zvlhčovač odpojte od zdroje napájení.
14. Neponořujte zvlhčovač nebo kabel či zástrčku do vody nebo jiných tekutin.
15. Nikdy neškrábejte transduktor tvrdým nástrojem. Zvlhčovač je nutné čistit. Postupujte podle pokynů v této příručce.
16. Pokud na zvlhčovač vylijete nějakou vodu, může dojít k vážnému poškození. Ihned ho vypněte a odpojte od zdroje napájení. Odpojte zástrčku a poraďte se s prodejcem.
17. Když zvlhčovač nepoužíváte nebo se chystáte ho čistit, odpojte ho od zdroje napájení.
18. Dávejte pozor, aby se kabel nedotýkal horkého povrchu a nepřeféčoval přes stůl.
19. Tento zvlhčovač nikdy nepoužívejte v místnosti, kde se pracuje s aerosolovými produkty (spreji) nebo s kyslíkem.
20. Nepokládejte na zvlhčovač oblečení nebo ručníky či utěrky. Pokud budou výstupy mlhy zablokovány, může to způsobit chybné fungování zvlhčovače.
21. Když zvlhčovač přemístíte, zvedejte ho za základnu a nikoli za nádržku na vodu.
22. Zvlhčovač nepoužívejte, pokud je vzduch v místnosti dostatečně vlhký.
23. Ideální relativní vlhkost příjemná člověku je mezi 45 a 65 %.
24. Nadměrná vlhkost kondenzuje na chladných površích nebo stěnách. Pokud chcete správně změřit vlhkost v místnosti, použijte vlhkoměr, který je k dostání ve většině specializovaných prodejen a hypermarketů.
25. Zvlhčovač je určen pouze pro vnitřní použití.
26. Vysoká vlhkost může podporovat množení organismů.
27. Oblast kolem zvlhčovače nesmí být mokrá. Pokud se zvlhčí, utřete vodu a přemístěte přístroj do suché oblasti.
28. Když voda není vyměňována a nádržka na vodu řádně čistěna každé tři dny, dojde k množení mikroorganismů, které budou následně

rozptýleny do vzduchu. To představuje vážné zdravotní riziko.

Čištění zvlhčovače

Údržba



• Nádržku na vodu čistěte každé tři dny.

Postup čištění transduktoru:

1. Čistěte vodu nebo kyselinou citronovou, pokud jsou na dně usazeniny vodního kamene.
2. Vodní kámen z povrchu odstraňte kartáčkem.
3. Transduktor vypláchněte čistou vodou.

Postup čištění misky na vodu zvlhčovače:

1. Misku na vodu čistěte měkkým hadříkem, pokud obsahuje usazeniny vodního kamene, použijte kyselinu citronovou.
2. Pokud vodní kámen překrývá bezpečnostní spínač, použijte kyselinu citronovou, počkejte 2 až 5 minut a vyčistěte kartáčkem.
3. Vypláchněte misku na vodu čistou vodou.

Postup čištění keramického filtru:

1. Keramický kulčkový filtr čistěte pravidelně po použití 1 000 l vody. Pokud je v závislosti na kvalitě vody keramická kulčička znečištěná, je nutné ji čistit častěji.
2. Lze ji ponořit přibližně na 5 minut do octa. Potom ji důkladně opláchněte čistou vodou.
3. Filtr na 4–6 hodin dejte schnout na slunce.

Prohlášení o shodě

Shoda se standardy

- Společnost Maxi-Cosi tímto prohlašuje, že tato zvlhčovač vyhovuje nezbytným požadavkům a dalším příslušným předpisům Směrnice.
- Směrnice o elektromagnetické kompatibilitě (2014/30/EU)
 - Směrnice o nízkém napětí (2014/35/EU)
 - Omezení nebezpečných látek v elektrických a elektronických zařízeních (RoHS) (2011/65/EU)
 - Směrnice o rádiových zařízeních (2014/53/EU)

Elektromagnetická pole

Tato zvlhčovač od společnosti Maxi-Cosi vyhovuje všem platným standardům a předpisům, které se týkají vystavení působení elektromagnetických polí.



Ekologická likvidace

Staré elektrické přístroje nesmí být likvidovány společně s komunálním odpadem, ale je nutné je likvidovat samostatně. Likvidace v komunálních sběrných místech prostřednictvím soukromníků je bezplatná. Majitel starých přístrojů zodpovídá za to, že přístroje přede v těchto sběrných místech nebo podobných sběrných místech. I s tímto malým osobním úsilím přispíváte k recyklaci cenných surovin a ošetření toxických látek.

Odmítnutí odpovědnosti

V zájmu ochrany svých zákonných práv si prosím přečtěte pokyny, odmítnutí odpovědnosti, důležitá upozornění a bezpečnostní pokyny dodané společně s tímto výrobkem, předtím než z tento výrobek použijete, abyste byli obeznámeni se svými zákonnými právy, odpovědností a bezpečnostními opatřeními. V opačném případě Vám může způsobit majetkovou újmu, ohrozit Vaši bezpečnost nebo způsobit nehodu. Společnost Maxi-Cosi si vyhrazuje právo tento dokument aktualizovat. Děkujeme prosím na to, abyste tento výrobek používali v souladu s návodem a bezpečnostními pokyny.

Záruka

Společnost Dorel Juvenile Group Vám výrobek bezplatně vymění nebo opraví (dle našeho posouzení) ve lhůtě 24 měsíců od data nákupu, pokud je vadný z výroby a používá se v běžných podmínkách a v souladu s naší uživatelskou příručkou. Obrátte se na oddělení Péče o zákazníky do 24 měsíců od data nákupu u autorizovaného prodejce.

Maxi-Cosi Breathe WiFi Umidificator

1. Introducere Descărcați aplicația Maxi-Cosi Connected Home căutând Maxi-Cosi Connected Home în magazinul de aplicații.

2. Configurare Pe dispozitivul dvs. mobil, urmați instrucțiunile pas cu pas din aplicația Maxi-Cosi Connected Home pentru configurare. Explorați opțiunile și funcționalitatea aplicației Maxi-Cosi Connected Home.

Conectivitate WiFi: Este necesar Internet wireless 2.4GHz cu viteze de download/upload disponibile > 2Mbps. Verificați puterea semnalului Wi-Fi la furnizorul dvs. de servicii de internet. Pentru reducerea interferenței sau ecorurilor de semnal, evitați amplasarea monitorului aproape de electrocasnice mari, suprafețe mari de metal sau beton.

Descrieri

- | | |
|----------------------------|---------------------------------|
| A - Capac superior | H - Cablu și ștecher alimentare |
| B - Capac pulverizare fină | I - Filtru ceramic |
| C - Rezervor de apă | J - Traductor PCB |
| D - Ieșire aer | K - Flotor |
| E - Afișaj digital | L - Lampă |
| F - Tavă aromă | M - Senzor |
| G - Burete aromă | |

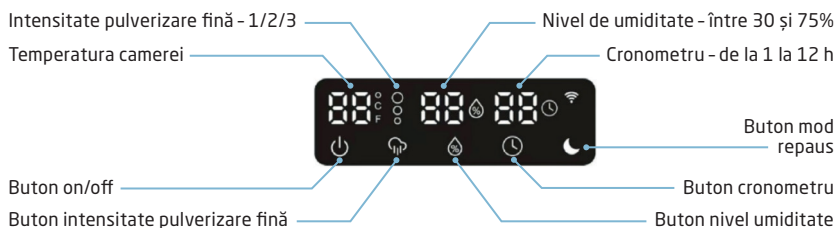

Stabiliți intensitatea pulverizării fine: Apăsăți butonul Intensitate pulverizare fină de 1, 2 sau 3 ori pentru a regla intensitatea dorită.

Stabiliți nivelul de umiditate: Apăsăți butonul Nivel umiditate o dată sau de mai multe ori pentru a ajunge la nivelul dorit de umiditate (între 30RH% și 75RH%).

Configurați cronometrul: Apăsăți butonul Cronometru o dată sau de mai multe ori pentru a obține timpul de funcționare dorit (între 1 și 12 ore).

Umplerea rezervorului de apă

1. Puneți umidificatorul pe o suprafață plană.
2. Scoateți capacul superior, turnați apă în rezervor până la nivelul maxim de apă, apoi puneți capacul superior la loc.



Notă:

- Când umpleți cu apă, nu depășiți nivelul maxim al apei, în caz contrar apa se poate scurge prin orificiul de drenare și intrările de aer.
- Nu zdruncinați rezervorul de apă când îl deplasați, în caz contrar apa se poate scurge prin orificiul de drenare și intrările de aer.
- Nu umpleți cu apă prin ieșirile de aer de deasupra umidificatorului.



Funcția de aromatizare

1. Apăsăți, apoi deschideți tava de aromatizare amplasată pe lateralul aparatului.
2. Adăugați câteva picături din uleiul esențial preferat în burete, apoi introduceți la loc tava de aromatizare.
3. Picurați ulei aromatic doar pe buretele de aromatizare. Nu picurați în rezervorul de apă sau baza de apă alt lichid în afara apei curate sau distilate.
4. Urmați instrucțiunile din secțiunea de Utilizare și porniți umidificatorul (Consultați P6-7) Uleiul esențial se va încorpora în ceața rece și va produce o pulverizare fină parfumată.
5. Pentru a schimba aroma, spălați buretele cu apă curată și câteva picături de detergent de vase neparfumate. Aplicați un ulei aromatic diferit după uscarea buretelui.
6. Scoateți buretele de aromatizare pentru a opri producerea pulverizării fine parfumate.
7. Uleiul esențial nu este inclus în umidificator.



SIGURANȚĂ

Citiți cu atenție toate instrucțiunile înainte de utilizare și păstrați manualul de utilizare pentru consultare ulterioară.

1. Produsul conține piese mici, aveți grijă la despachetarea și asamblarea produsului.
2. Cablurile prezintă un pericol potențial de strangulare. Nu lăsați cablurile la îndemâna copiilor (peste 1 metru/3,5 picioare distanță).

AVERTIZARE

1. Vă rugăm să urmați toate precauțiile de siguranță enumerate mai jos pentru a reduce riscul de vătămare sau electrocutare.
2. Acest umidificator poate fi folosit de copii având vârsta de cel puțin 8 ani și de persoane cu abilități fizice, senzoriale sau mentale reduse, ori fără experiență sau cunoștințe, dacă au fost supravegheați sau au primit instrucțiuni cu privire la utilizarea sigură a umidificatorului și înțeleg riscurile implicate. Copiii nu se pot juca cu umidificatorul. Curățarea și întreținerea nu se vor efectua de către copii nesupravegheați.
3. Înainte de utilizarea umidificatorului, asigurați-vă că tensiunea dvs. de alimentare este aceeași cu cea indicată pe plăcuța umidificatorului.
4. Amplasați întotdeauna umidificatorul pe o suprafață dură, plană și uniformă. Evitați expunerea directă la lumina soarelui și țineți aparatul departe de pereți și surse de căldură, cum ar fi sobe, radiatoare etc. Atenție: Este posibil ca umidificatorul să nu funcționeze corect dacă nu este pus pe o suprafață uniformă.
5. Nu introduceți și nu scoateți ștecherul electric al umidificatorului cu mâinile ude.
6. Dacă cablul de alimentare este deteriorat, trebuie înlocuit de producător, de agentul său de reparații, sau de o persoană cu calificare similară pentru evitarea oricărui pericol.
7. Pentru reducerea riscului de electrocutare, nu scoateți șuruburile. Umidificatorul nu conține piese ce pot fi reparate de utilizator. Lăsați toate lucrările de întreținere în seama personalului calificat.
8. Umpleți rezervorul cu apă proaspătă, distilată sau demineralizată. Nu turnați niciun alt lichid în rezervorul sau bazinul de apă. Nu porniți umidificatorul atunci când nu există apă în rezervorul sau bazinul de apă.
9. Nu zdruncinați umidificatorul, acest lucru putând duce la scurgerea apei în baza umidificatorului.
10. Nu atingeți niciodată apa sau componentele în timpul funcționării umidificatorului.
11. Dacă simțiți un miros neobișnuit în timpul utilizării așa cum descrie prezentul manual, opriți umidificatorul, scoateți-l din priză și duceți-l la dealer pentru inspecție.
12. Nu turnați în rezervor apă fierbinte, adică la o temperatură peste 40°C.
13. Scoateți umidificatorul din priză înainte de curățare sau de scoaterea rezervorului.
14. Nu introduceți umidificatorul sau cablul ori ștecherul de alimentare în apă sau în alte lichide.
15. Nu răzuți niciodată traductorul cu unelte dure. Umidificatorul trebuie curățat. Pentru asta, consultați instrucțiunile de curățare din prezentul manual.
16. Dacă vărsați orice lichid în umidificator, acesta poate cauza daune grave. Opriți-l și scoateți-l imediat din priză. Scoateți ștecherul din priză și consultați dealerul dvs.
17. Scoateți umidificatorul din priza de alimentare când nu este folosit și înainte de curățare.
18. Asigurați-vă că cablul de alimentare nu atinge o suprafață caldă și că nu atârâ peste marginea unei mese.
19. Nu utilizați niciodată acest umidificator într-o cameră în care se folosesc produse cu aerosoli (spray-uri) sau în care se administrează oxigen.
20. Nu puneți haine sau prosoape pe umidificator. Dacă duza de ceață este obstrucționată, acest lucru poate cauza funcționarea improprie a umidificatorului.
21. Când deplasați umidificatorul, ridicați-l ținându-l de bază, nu de rezervorul de apă.
22. Nu folosiți umidificatorul dacă aerul din cameră are deja o umiditate suficient de mare.
23. Nivelul ideal de umiditate relativă pentru confortul uman este între 45% și 65%. Umiditatea în exces apare sub formă de condens pe suprafețe reci sau pereți reci în cameră. Pentru a măsura corect umiditatea camerei, folosiți un higrometru disponibil în majoritatea magazinelor specializate și hypermarket-urilor.
24. Umidificatorul este proiectat exclusiv pentru uz interior și casnic.
25. Umiditatea mare poate încuraja dezvoltarea organismelor.
26. Zona din jurul umidificatorului nu trebuie să se umezească. Dacă se umezește, ștergeți apa și amplasați-l la loc uscat.

27. Nu lăsați apă în rezervorul de apă când umidificatorul nu este în funcțiune.

28. Când apa nu se reînnoiește și rezervorul de apă nu este curățat corespunzător la fiecare trei zile, se vor dezvolta microorganisme care vor ajunge în aer, ceea ce cauzează riscuri grave asupra sănătății.

Curățarea umidificatorului întreținere



•Curățați rezervorul de apă la fiecare trei zile.

Cum curățați traductorul:

1. Curățați cu apă curată sau acid citric dacă prezintă calcar.
2. Înlăturați cu o perie calcarul de pe suprafață.
3. Clătiți traductorul cu apă curată.

Cum curățați rezervorul de apă al umidificatorului:

1. Curățați rezervorul de apă cu o cârpă moale sau folosiți acid citric dacă prezintă calcar.
2. Dacă calcarul acoperă întrerupătorul de siguranță, picurați acid citric pe pata de calcar și lăsați să acționeze 2-5 minute, apoi curățați cu o perie.
3. Clătiți rezervorul de apă cu apă curată.

Cum curățați filtrul ceramic:

1. Curățați și activați filtrul ceramic cu bilă după utilizarea regulată a 1.000L de apă. În funcție de calitatea apei, dacă bila ceramică este murdară, trebuie curățată mai des.
2. Poate fi curățat în oțet alb timp de aproximativ 5 minute. Apoi clătiți-o bine cu apă curată.
3. Lăsați filtrul la soare timp de 4-6 ore.

Declarație de conformitate Conformitatea cu standardele

Maxi-Cosi declară prin prezenta că acest umidificator respectă cerințele esențiale și alte prevederi relevante ale Directivei.

- Directiva de compatibilitate electromagnetică (2014/30/UE)
- Directiva de joasă tensiune (2014/35/UE)
- Restricția privind substanțele periculoase în echipamentele electrice și electronice (RoHS) (2011/65/UE)
- Directiva privind echipamentele radio (2014/53/UE)

Câmpuri electromagnetice

Acest umidificator Maxi-Cosi respectă toate standardele și reglementările aplicabile cu privire la expunerea la câmpuri electromagnetice.



Eliminarea ecologică a deșeurilor

 Electrocasnicele vechi nu trebuie aruncate împreună cu deșeurile menajere, ci trebuie eliminate separat. Eliminarea de către persoane fizice la punctul comun de colectare este gratuită. Proprietarul electrocasnicilor vechi este responsabil pentru aducerea lor la aceste puncte de colectare sau la unele similare. Prin acest mic efort personal, contribuți la reciclarea materialelor prime valoroase și la tratarea substanțelor toxice.

Disclaimer

Pentru a vă proteja drepturile legale, citiți instrucțiunile, declarațiile, instrucțiunile importante și elementele de siguranță furnizate împreună cu acest produs înainte de a utiliza produsul pentru a vă înțelege drepturile legale, responsabilitățile și măsurile de siguranță. În caz contrar, se pot produce daune asupra proprietății, pericole de siguranță personală sau accidente. Maxi-Cosi își rezervă dreptul de a actualiza acest document. Vă rugăm să vă asigurați că utilizați produsul conform instrucțiunilor și îndrumărilor de siguranță.

Garanție

Dorel Juvenile Group va înlocui sau repara (la discreția sa) aparatul dvs. gratuit timp de 24 de luni de la data achiziției dacă aparatul are defecte de fabricație sau materiale, atunci când este folosit în condiții normale și conform manualului nostru de utilizare. Contactați Relațiile cu clienții în termen de 24 de luni de la achiziția de la un comerciant autorizat.

הגורם לסכנות בריאות חמורות.

ניקוי מכשיר האדים תחזוקה



: נקה את מכל המים כל שלושה ימים.

כיצד מנקים את המתמר:

1. נקה במי ברו או, אם יש אבנית בתוך המכשיר, נקה בחומצת לימון.

2. הברשת את האבנית שעל מי השטח.

3. שטוף את המתמר במי ברו.

כיצד מנקים את מכל המים של מכשיר האדים:

1. נקה את מכל המים במטילת רכה או השתמש בחומצת לימון אם יש אבנית בתוך המכל.

2. אם האבנית מכסה את מתג הביטחון, סטפו חומצת לימון על האבנית.

המתן 2-5 דקות, ונקח היטב בעזרת מברשת.

3. שטוף את מכל המים במי ברו.

כיצד מנקים את המסנן הקרמי:

1. נקה בקביעות והפעל את מסנן הכדורית הקרמית לאחר סינון של 1,000 לי' מים.

2. מותנה באיכות המים, אם הכדורית הקרמית מלוכלכת, יהיה צורך לנקותה לתיים קרובות יותר.

3. אפשר לטבול אותה בחומץ לבן, לפרק זמן של כ-5 דקות. לאחר מכן, שטוף בסיביות במי ברו.

3. הנח את המסנן מול קרני שמש למשך 4-6 שעות.

הצגת תאימות תאימות לתקנים

Maxi-Cosi מזהירה בזאת כי מכשיר אדים הוצאת תאימות.

תאימות לתקנים

Maxi-Cosi מזהירה בזאת כי מכשיר אדים עומד בדרישות

הסידורות ובתנאים הרלוונטיים האחרים של הנחיות.

• הנחיות תאימות אלקטרומגנטיות (EU30/2014)

• הנחיות מתח נמוך (EU/2014/35)

• הגבלת חומרים מסוכנים ביודו חשמלי ואלקטרוני (RoHS)

• הנחיות ציוד רדיו (EU53/2014)



שדות אלקטרומגנטיים

מנויטר זה מבטיח Maxi-Cosi עומד בכל ההגנות והתקנות

הרלוונטיים, הנוגעים לחשיפה לשדות אלקטרומגנטיים.

הביבסל יתודי קוליס

אין להשליך מכשירים חשמליים ישנים יחד עם אשפה

ביתית, אלא להשליך אותם בנפרד. השלכה לנקודת האיסוף

הציבורית, על ידי אנשים פרטיים, היא ללא תשלום. הבעלים

של מכשירים ישנים הוא האחראי להבאת המכשירים לאותן נקודות

איסוף, או לנקודות איסוף דומות. במאמצא אישי קטן, תתרמו

למחזור חומרי גלם יקיר ערך ולטיפול בחומרים רעילים.

הסרת האחריות

כדי להגן על זכויותיך החוקיות, קרא לפני השימוש במוצר את

ההוראות, את סעיפי הסרת האחריות, את ההודעות החשובות ואת

סעיפי הבטיחות המפורטים במוצר — וזאת כדי להבין את זכויותיך

החוקיות, את תנומי האחריות ואת אמצעי הזהירות הבטיחותיים,

אחרת, אתה עלול לגרום נזק לרכושך, סיכונים לבטיחות האישית,

או התאונות Maxi-Cosi שומרות לעצמה את הזכות להכניס שינויים

במשך הזמן. ודא שאתה מפעיל את המוצר בהתאם להוראות

הכלליות ולהוראות הבטיחות.

אחריות

אתגרו מנמים בחומר או בייצור של היחידה, קבוצת Dorel

Juvenile תחליף או תתקן (לפי שיקול דעתה) את היחידה ללא חיוב,

במשך 24 חודשים מתאריך הרכישה, אם השימוש ביחידה נעשה

במסגרת גריליים ובהתאם למרדך שלנו למשתמש.

פנה אל שירות הלקוחות בפרק הזמן של 24 חודשים מתאריך רכישת

המוצר מקמפוטני מורשה.

טיחות

לפני השימוש, קרא את כל הוראות הבטיחות ביסודיות ושומר את מדרך ההוראות לעיון בעתיד.

1. המוצר ממיל חלקים קטנים: יהיה בעת פתיחת האריזה והרכבת המוצר.

2. הכבלים מהווים סכנת חניקה אפשרית. הרחק את הכבלים

מהישג ידם של ילדים (למרחק של מטר אצל לכל הפחות).

אזהרה

1. כדי להבטיח את הבטיחות ולצמצם סכנות פציעה או התחשמלות,

פעל על פי כל אמצעי הבטיחות המפורטים בהמשך.

2. יכולים להתמשך במכשיר האדים ילדים בני 8 ומעלה ואנשים

בעלי יכולות פזיות, חושיות ושכליות מוגבלות או חסרי ניסיון

וידע, אם הם עושים זאת בפקוח ובהשגחה, וקיבלו הדרכה באשר

לשימוש הנכון במכשיר האדים והבינו את הסכנות הכרוכות בו.

אין להתייר לילדים לשחק במכשיר האדים. ילדים לא יאבעו, ללא

השגחה פעולות ניקוי ותחזוקה משתמש כלשהן.

3. לפני השימוש במוצר האדים, ודא כי מתח אספקת החשמל

במקום השימוש זהה למתח המצוין על לוחית הדירוג של מכשיר

האדים.

4. הצב מנייד את מכשיר האדים על משטח קשיח, ישר ואופקי. מנע

השיפה לקרני שמש ישירות והרחק אותו תמיד מקירות וממקורות

חום – כגון תורנים, רדיאטורים, וכד'. אזהרה: מכשיר האדים לא

יפעל כתיקונו, אם לא יוצב על גבי משטח אופקי.

5. אין לחבר את תקע החשמל למכשיר האדים או לתקו ממנו,

כשידך ירטובת.

6. אם כבל החשמל ניזוק, חובה להחליפו אצל היצרן, אצל נתון

השירות או אצל אדם בעל הסמכה דומה, וזאת כדי למנוע סכנה.

7. לצמצום סכנת ההתחשמלות, אין להסיר את הברגים. מכשיר

האדים אינו כולל חלקים המצריכים טיפול מצד המשתמש. על-יך

להשאיר כל עבודת תחזוקה בידי עובדים מוסמכים.

8. מלא את מכל המים במי ברו, במים מזוקקים או מסוננים. אין

למזוג כל נוזל אחר במכל המים או באגן המים. אין להפעיל את

מכשיר האדים, אם אין מים במכל או באגן.

9. אין לטלטל את מכשיר האדים: הדבר עלול לגרום למים לללוש

אל תוך בסיס המכשיר.

10. לעולם אין לגעת במים או ברכיבים, בשעה שמכשיר האדים

מבדירך זה, כבה את המכשיר, נתק את הכבל משקע החשמל, והבא

את המכשיר לבדיקה אצל הספק.

12. אין למזוג מים חמים אל תוך המכל, ככל מים שהתמפרטרה

שלהם עולה על 40°C.

13. לפני ניקוי מכשיר האדים או הסרת מכל המים, נתק את

המכשיר משקע החשמל.

14. אין לטבול את מכשיר האדים, את הכבל או את התקע שלו,

במים או בנוזל אחר.

15. לעולם אין לנשפך את המתמר באמצעות כלי קשיח. חובה

לנקות את מכשיר האדים קבועות.

16. עיני הוראות הניקוי מומפיעות במדריך הזה.

17. אם השפך נוזל כלשהו אל תוך מכשיר האדים, הנוזל עלול

לגרום נזק רציני.

כבה אותו מייד והוצא אותו משקע החשמל. הוצא את התקע משקע

החשמל והתייעץ עם הספק.

17. נתק את מכשיר האדים מאספקת החשמל, אם הוא לא בשימוש

ולפני שתקנה אותו.

18. ודא שכלב החשמל אינו נוגע במשטח חם כלשהו ושאינו

משתלשל משפת השולחן.

19. אין להשתמש במכשיר אדים בחדר שבו משתמשים במוצרי

הזהה (תרסיסים) או בחדר שבו מורזם תמצן.

20. אין להניח פרטי לבוש או מנזב על גבי מכשיר האדים. אם פיית

הערפל נחסמה, הדבר עלול לגרום לתפקוד לקוי של מכשיר האדים.

21. בשעת העברת מכשיר האדים ממקום למקום, הרים אותו

מהבטיח ולא ממכל המים.

22. אין להשתמש במכשיר האדים, אם האוויר בחדר רווי די

בלחות.

23. רמת הלחות היחסית האידיאלית לנוחות האדם היא למעשה

בין 45% ל-65%. עודף לחות מופיעה בצורת אידוי על גבי משטחים

קרים או קירות קרים של החדר. כדי למדוד נכונה את הלחות בחדר,

השתמש בהידרומטר (מד צפיפות מים), הזמין לרכישה במרבית

החנויות המקצועיות או מקוונים.

24. מכשיר האדים מיועד לשימוש ביתי ובתוך מבנה בלבד.

25. לחות גבוהה עלולה לגרום להתפתחותם של אורגניזמים.

26. אסור שהאזור שסביב מכשיר האדים יירטב. אם הוא נרטב, נגב

את סימני המים והעב את המכשיר באזור יבש.

27. כאשר מכשיר האדים אינו בשימוש, אין להשאיר מים בתוך

מכל המים.

28. אם לא מחליפים מים ולא מנקים היטב את מכל המים כל

שלושה ימים, יתפתחו מיקרואורגניזמים אשר יתפזרו באוויר – דבר

מכשיר אדים WIFI של Maxi-Cosi

H - כבל חשמל ותקע	A - מכסה עליון
I - מסנן קרמי	B - מכסה ערפל
J - מתמר PCB	C - מכל מים
K - מצוף	D - פתח יציאת אוויר
L - נורית	E - צג דיגיטלי
M - חיישן	F - מגש ניחוח
	G - ספוג ניחוח

- צעדים ראשונים: הורד את האפליקציה Maxi-Cosi Connected Home. לשם כך חפש Maxi-Cosi Connected Home בחנות האפליקציות.
- התקנה: במכשיר הנייד שלך, פעל שלב אחרי שלב על פי ההוראות ההתקנה שסופקו באפליקציה Maxi-Cosi Connected Home. בדוק את המאפיינים ואת התפקודיות של האפליקציה Maxi-Cosi Connected Home. קישוריות WiFi: נדרשת גישה לאינטרנט אלחוטי 2.4GHz במהירויות הורדה/העלאה של $2\text{Mbps} <$ בדוק את עוצמת אות ה-Wi-Fi אצל ספק שירותי האינטרנט שלך. לצמצום ההפרעות לאות או הדים, הימנע מהנחת המוניטור בקרבת מכשירי חשמל גדולים או משטחי מתכת או בטון גדולים.

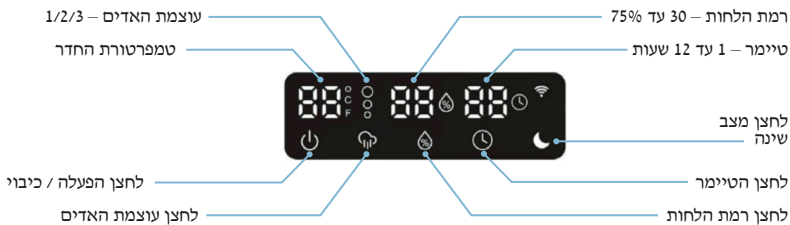

⌚ הגדרת הטיימר
לחץ על לחצן הטיימר פעם אחת או מספר פעמים, כדי להשיג את משך הזמן הרצוי (משעה אחת, עד 12 שעות).

💧 הגדרת רמת הלחות
לחץ על לחצן רמת הלחות פעם אחת או מספר פעמים, כדי להשיג את רמת הלחות הרצויה (החל מלחות יחסית של 30%, עד לחות יחסית של 75%).

🛏 הגדרת עוצמת האדים
לחץ על לחצן עוצמת האדים פעם, פעמים או שלוש, כדי לכוונן את העוצמה הרצויה.

מילוי מכל המים

- הנח את מכשיר האדים על משטח ישר.
- הסר את המכסה העליון, מזוג מים אל תוך מכל המים עד סימון מפלס המים המקסימלי, ואז החזר את המכסה העליון למקומו.

הערה:

- בשעת מילוי מכל המים, אין לחרוג מסימון מפלס המים המקסימלי; אחרת, המים עלולים ליזול דרך חור הניקוז או פתחי כניסת האוויר.
- אין לטלטל את מכל המים בעת העברתו ממקום למקום; אחרת, המים עלולים ליזול דרך חור הניקוז או פתחי כניסת האוויר.
- אין למלא מים דרך פתחי יציאת האוויר הנמצאים בחלק העליון של מכשיר האדים.

פונקציית הניחוח

- לחץ וואז פתח את מגש הניחוח הנמצא בצידה של היחידה.
- טפטף על הספוג כמה טיפות שמן אתרי בניחוח האהוב עליך, והחזר את מגש הניחוח למקומו.
- הקפד לטפטף את השמן הארומטי רק על ספוג הניחוח. אין למזוג כל נוזל שהוא לתוך מכל המים או בסיס המים, מלבד מי ברז או מים מזוקקים.
- פעל על פי ההוראות שבסעיף "השימוש" והפעל את מכשיר האדים (ראה עמ' 6-7). השמן האתרי יתמזג עם האדים הקרים ויפיק ערפל מבושם.
- להחלפת הניחוח, כל שעליך לעשות זה לטפטף את הספוג במי ברז וכמה טיפות נוזל כלים נטול ריח. לאחר ייבוש הספוג, טפטף שמן אתרי בניחוח אחר.
- כדי להפסיק את פעולת הערפל המבושם, הסר את ספוג ניחוח.
- השמן האתרי אינו כלול במכשיר האדים.

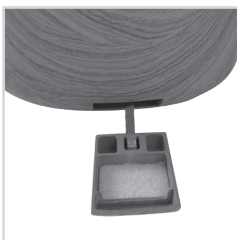
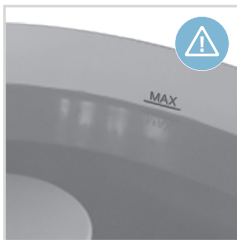

٢٨. عندما لا يتم تجديد المياه ولا يتم تنظيف خزان المياه بشكل صحيح كل ثلاثة أيام، ستتم الكائنات الحية الدقيقة وتنتشر في الهواء، مما يتسبب في مخاطر صحية خطيرة.

تنظيف جهاز الترطيب الصيانة



72h

تنظف خزان المياه كل ثلاثة أيام.

كيفية تنظيف محول الطاقة:

1. نظف بالماء النظيف أو حمض الستريك إذا كان به ترسبات.
2. اشطف الفرشاة من على السطح.
3. اشطف محول الطاقة بالماء النظيف.

كيفية تنظيف خزان مياه المرطب:

1. نظف خزان المياه بقطعة قماش ناعمة أو استخدم حمض الستريك إذا كان فيه مقياس.
2. إذا كان المقياس يغطي مفاتيح الأمان، فقم بإسقاط حمض الستريك على المقياس، وانتظر لمدة ٥-٢ دقائق وقم بتنظيفه بفرشاة.
3. اشطف خزان المياه بالماء النظيف.

كيفية تنظيف فلتر السيراميك:

1. قم بتنظيف وتشطيت فلتر الكرة الخزفية بعد استخدام ١٠٠٠ لتر من الماء بانتظام. اعتمادًا على جودة المياه، إذا كانت الكرة الخزفية متسخة، فيجب تنظيفها بشكل متكرر.
2. يمكن غسها في الخل الأبيض لمدة ٥ دقائق تقريبًا. ثم اشطفها جيدًا بالماء النظيف.
3. عرض الفلتر للشمس لمدة ٤-٦ ساعات.

اعلان الالتزام

الامتثال للمعايير

- تعلمن Maxi-Cosi بموجب هذا أن جهاز هذا متوافق مع المتطلبات الأساسية والأحكام الأخرى ذات الصلة من التوجيه
- توجيه التوافق الكهرومغناطيسي (EU/3٠/٢٠١٤)
 - توجيه الجهد المنخفض (EU/3٠/٢٠١٤)
 - توجيه استخدام المواد الخطرة في الأجهزة الكهربائية والإلكترونية (RoHS) (EU/٦٥/٢٠١١)
 - توجيه الأجهزة اللاسلكية (EU/٥٣/٢٠١٤)

مجال كهرومغناطيسي

يتوافق جهاز ترطيب الهواء Maxi-Cosi مع جميع المعايير واللوائح المعمول بها فيما يتعلق بالتعرض للمجالات الكهرومغناطيسية.



التخلص احتراماً للبيئة

يجب عدم التخلص من الأجهزة الكهربائية القديمة مع النفايات المنبثقة، بل يجب التخلص منها بشكل منفصل. التخلص في نقطة تجميع النفايات المنبثقة من قبل الأفراد مجاني. تقع على عاتق مالك الأجهزة القديمة مسؤولية إحضار الأجهزة إلى نقاط التجميع هذه أو ما يشابهها. بدلاً من هذا الجهد الشخصي الصغير، فإنك تساهم في إعادة تدوير المواد الخام القيمة ومعالجة المواد السامة.

فصل حماية حقوقك القانونية

يرجى قراءة التعليمات وإخلاء المسؤولية والإشعار المهم وعناصر السلامة المتوفرة من هذا المنتج قبل استخدامه هذا المنتج لفهم حقوقك القانونية ومسؤوليتك واحتياجات السلامة. خلاف ذلك، قد يؤدي إلى تلف الممتلكات أو مخاطر السلامة الشخصية أو الحوادث. تحتفظ Maxi-Cosi بالحق في تحديث هذا المستند. يرجى التأكد من تشغيل هذا المنتج وفقاً للتعليمات والتعليمات السلامة.

ضمان

ستقوم مجموعة دورل جوفنيل «Dorel Juvenile Group» باستبدال أو إصلاح وحذرك (حيث خراباً) مجاناً ٢٤ شهراً من تاريخ الشراء إذا كان في الوحدة عيب من حيث التصنيع أو المواد، عند استخدامها في الظروف العادية ووفقاً لدليل المستخدم الخاص بنا. يرجى الاتصال بمصلحة المستهلك في غضون ٢٤ شهراً من الشراء من بائع تجزئة معتمد.

أمان

اقرأ جميع تعليمات السلامة بعناية قبل الاستخدام واحتفظ بدليل التعليمات هذا للرجوع إليه في المستقبل.

١. يحتوي المنتج على أجزاء صغيرة، يجب توخي الحذر عند تفريغ المنتج وتجميعه.
٢. الحبال تشكل خطر الاختناق المحتمل. احتفظ بالأسلاك بعيداً عن متناول الأطفال (أكثر من متر واحد)

تحذير

١. يرجى اتباع جميع احتياطات السلامة المدرجة أدناه للسلامة ولتقليل مخاطر الإصابة أو الصدمة الكهربائية.
٢. يمكن استخدام هذا جهاز الترطيب من قبل الأطفال الذين تتراوح أعمارهم بين ٨ سنوات وما فوق والأشخاص الذين يعانون من ضعف القدرات الجسدية أو الحسية أو العقلية أو نقص الخبرة والمعرفة إذا تم منحهم الإشراف أو التوجيه بشأن استخدام جهاز الترطيب بطريقة آمنة وفهم المخاطر ذات الصلة. يمنع الأطفال من اللعب بجهاز الترطيب. لا يجوز للأطفال إجراء التنظيف وصيانة المستخدم دون إشراف.
٣. قبل استخدام جهاز الترطيب هذا، تأكد من أن الطاقة الكهربائية لإمدادك بالكهرباء هي نفسها تلك الموضح على لوحة تصنيف جهاز الترطيب.
٤. صمّم جهاز الترطيب دائماً على سطح صلب ومستو. تجنب التعرض لأشعة الشمس المباشرة واحفظه دائماً بعيداً عن الجدران ومصادر الحرارة مثل المواقد والرادياتير وما إلى ذلك. تحذير: قد لا يعمل جهاز الترطيب بشكل صحيح إذا لم يتم وضعه على سطح مستو.
٥. لا تدخل القابس الكهربائي بجهاز الترطيب أو تنزعه ويديك مبتلجان.
٦. في حالة تلف كل التيار الكهربائي، يجب استبداله من قبل الشركة المصنعة أو وكيل الخدمة الخاص بها أو شخص مؤهل مماثل لتجنب التعرض للخطر.
٧. لتقليل خطر التعرض لصدمة كهربائية، لا تقم بإزالة الغطاء. لا يحتوي جهاز الترطيب على أي أجزاء يمكن للمستخدم صيانتها. يرجى ترك جميع أعمال الصيانة للموظفين المؤهلين.
٨. املا الخزان بماء نقي أو مقطر أو عنب لا تسقط أي سائل آخر في خزان المياه أو حوض المياه. لا تقم بتشغيل جهاز الترطيب في حالة عدم وجود ماء في الخزان أو حوض الماء.
٩. لا تترك جهاز الترطيب لأن ذلك قد يتسبب في تسرب المياه إلى قاعدة جهاز الترطيب.
١٠. لا تلمس المياه أو المكونات أبداً أثناء تشغيل جهاز الترطيب.
١١. إذا ظهرت رائحة غير معتادة عند استخدامه على النحو الموضح في هذا الدليل، فقم بإيقاف تشغيل جهاز الترطيب، وافصله عن مصدر التيار الكهربائي واطلب فحصه من قبل الموزع.
١٢. لا تشكّب الماء الساخن في الخزان، أي بدرجة حرارة تزيد عن ٤٠ درجة مئوية.
١٣. افصل جهاز الترطيب قبل تنظيفه أو إزالة الخزان.
١٤. لا تعمر جهاز الترطيب أو كبل التيار الكهربائي أو توصله في الماء أو السوائل الأخرى.
١٥. لا تقم أبداً بكشط محوّل الطاقة بأداة صلبة. يجب تنظيف مرطب الهواء، ومن أجل ذلك، راجع تعليمات التنظيف في هذا الدليل.
١٦. إذا قمن بسكب أي سائل في مرطب الهواء، فقد يتسبب ذلك في أضرار جسيمة. أوقف تشغيله وافصله عن الفور. افصل قابس التيار الكهربائي واستشر بائع الجهاز الخاص بك.
١٧. افصل جهاز الترطيب عن مصدر الطاقة في حالة عدم استخدامه وقيل التنظيف.
١٨. لا تستخدم مرطب الهواء هذا أبداً في غرفة تُستعمل فيها منتجات الهباء الجوي (البخاخات) أو في غرفة حيث يتم إعطاء الاستحمام.
١٩. لا تضع قطع الملابس أو المناديف فوق مرطب الهواء. إذا انسدت منافذ الرذاذ، فقد يتسبب ذلك في تعطيل مرطب الهواء.
٢٠. لا تضع الملابس أو المناديف فوق جهاز الترطيب. في حالة انسداد الفوهة، فقد يتسبب ذلك في تعطيل جهاز الترطيب.
٢١. عند تحريك جهاز الترطيب، ارفعه بواسطة قاعدة جهاز الترطيب وليس بواسطة خزان المياه.
٢٢. لا تستخدم جهاز الترطيب إذا كان الهواء في الغرفة رطباً بدرجة كافية بالفعل.
٢٣. يتراوح مستوى الرطوبة النسبية المثالي لراحة الإنسان في الواقع بين ٤٥٪ و ٦٥٪. تظهر الرطوبة الزائدة على هيئة تكثف على الأسطح الباردة أو الجدران الباردة في الغرفة. لقياس نسبة رطوبة الغرفة بشكل صحيح، استخدم مقياس الرطوبة المتاح في معظم المتاجر المتخصصة ومحلات السوبر ماركت.
٢٤. تم تصميم جهاز الترطيب للاستخدام الداخلي والمنزلي فقط.
٢٥. الرطوبة العالية يمكن أن تعزز نمو الكائنات الحية.
٢٦. يجب ألا تبتل المنطقة المحيطة بجهاز الترطيب. فإذا ابتلت، يرجى مسح المياه والاحتفاظ به في منطقة جافة.
٢٧. لا تترك الماء في خزان المياه عندما لا يكون جهاز الترطيب قيد الاستخدام.

جهاز ترطيب الهواء ماكسي كوزي المتصل بالواي فاي

- A - غطاء علوي
B - غطاء ضباب
C - خزان مياه
D - مخرج هواء
E - عرض رقمي
F - علبة عطرية
G - أسفنجة عطرية
- H - سلك طاقة ومقبس
I - مرشح السيراميك
J - لوحة محول طاقة
K - عوامة
L - مصباح
M - جهاز استشعار

١- في البداية قم بتنزيل تطبيق **Maxi-Cosi Connected Home** من خلال البحث عن **Maxi-Cosi Connected Home** في متجر التطبيقات.
٢- الإعداد على جهازك المحمول ، اتبع التعليمات خطوة بخطوة في تطبيق الإعداد **Maxi-Cosi Connected Home**.
استكشف الميزات والوظائف داخل تطبيق **Maxi-Cosi Connected Home**.
الاتصال واي فاي: مطلوب إنترنت لاسلكي ٢,٤ جيجا هرتز مع < ٢ ميجا بايت في الثانية سرعات تنزيل / تحميل. تحقق من قوة إشارة الواي فاي من مزود خدمة الإنترنت الخاص بك. لتقليل تداخل الإشارة أو صدق الصوت ، تجنب وضع الشاشة بالقرب من الأجهزة الكهربائية الرئيسية أو الأسطح المعدنية أو الخرسانية الكبيرة.

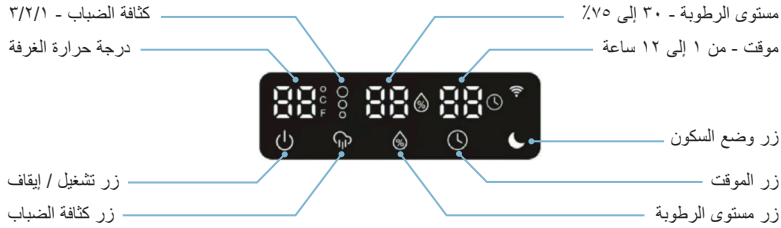

⌚ **ضبط الموقت:** اضغط على زر الموقت مرة واحدة أو عدة مرات للوصول إلى وقت التشغيل المطلوب (من ١ إلى ١٢ ساعة)

💧 **ضبط مستوى الرطوبة:** اضغط على زر مستوى الرطوبة مرة واحدة أو عدة مرات للوصول إلى مستوى الرطوبة المطلوب (من ٣٠٪ إلى ٧٥٪)

🔊 **ضبط كثافة الضباب:** اضغط على زر شدة الضباب مرة أو مرتين أو ثلاثة لضبطه على الكثافة المطلوبة

ملء خزان المياه

١. ضع جهاز الترطيب على سطح مستو.
٢. انزع الغطاء العلوي، وصب الماء في خزان المياه إلى أقصى مستوى للمياه، ثم أعد الغطاء العلوي مرة أخرى.

ملحوظة:

- عند ملء المياه، لا تتجاوز الحد الأقصى لمستوى المياه، وإلا فقد تتسرب المياه من فتحة التصريف ومداخل الهواء.
- لا تهز خزان المياه عند تحريكه، وإلا فقد تتسرب المياه من فتحة التصريف ومداخل الهواء.
- لا تملأ المياه من خلال منافذ الهواء الموجودة أعلى جهاز الترطيب.

وظيفة العطور

١. اضغط ثم افتح درج العطر الموجود على جانب الوحدة.
٢. أضف بضع قطرات من الزيت العطري المفضل لديك على الإسفنجة، ثم أعد إدخال الدرج العطري.
٣. اسقط الزيت العطري على إسفنجة عطرية فقط. لا تصب أي سائل بخلاف الماء التنظيف أو المطر في خزان المياه أو قاعدة المياه.
٤. اتبع التعليمات الموجودة في قسم الاستخدام وشغل مرطب الهواء (راجع ص ٦-٧). سيندمج الزيت العطري في الرذاذ البارد وينتج رذاذاً معطراً.
٥. لتغيير العطر، ما عليك سوى غسل الإسفنجة بالماء التنظيف وبضع قطرات من صابون غسل الأطباق الخالي من الرائحة. ضعي زيتاً عطرياً مختلفاً بمجرد تجفيف الإسفنجة.
٦. قم بإزالة الإسفنجة العطرية لإيقاف تشغيل رذاذ العطر.
٧. الزيت العطري لا يأتي مع جهاز الترطيب.

RF parameter:

Frequency band: 2412-2462 MHz
 Maximum output power: 17 dBm
 Software version: V1.0.1
 Hardware version: 101

Paramètre RF :

Bande de fréquence : 2412-2462 MHz
 Puissance de sortie maximale : 17 dBm
 Version du logiciel : V1.0.1
 Version matérielle : 101

Funkparameter:

Frequenzbereich: 2412-2462 MHz
 Maximale Ausgangsleistung: 17 dBm
 Softwareversion: V1.0.1
 Hardwareversion: 101

RF-parameter:

Frequentieband: 2412-2462 MHz
 Maximum uitgaand vermogen: 17 dBm
 Softwareversie: V1.0.1
 Hardwareversie: 101

Parámetros de radiofrecuencia:

Banda de frecuencia: 2412-2462 MHz
 Potencia de salida máxima: 17 dBm
 Versión del software: V1.0.1
 Versión del hardware: 101

Parametro RF:

Banda di frequenza: 2412-2462 MHz
 Potenza massima in uscita: 17 dBm
 Versione software: V1.0.1
 Versione Hardware: 101

Parâmetro de RF:

Banda de frequência: 2412-2462 MHz
 Potência de saída máxima: 17 dBm
 Versão do software: V1.0.1
 Versão do hardware: 101

RF-parameter:

Frekvensband: 2412-2462 MHz
 Maximal uteffekt: 17 dBm
 Programversion: V1.0.1
 Maskinvaruversion: 101

RF-parameter:

Frekvensbånd: 2412-2462 MHz
 Maksimum udgangseffekt: 17 dBm
 Softwareudgave: V1.0.1
 Hardwareudgave: 101

Radiotaajuusparametri:

Taajuusalue: 2412-2462 MHz
 Enimmäislähtöteho: 17 dBm
 Ohjelmistoversio: V1.0.1
 Laitteistoversio: 101

RF-parameter:

Frekvensbånd: 2412-2462 MHz
 Maksimal utgangseffekt: 17 dBm
 Programvarversjon: V1.0.1
 Maskinvarversjon: 101

Παράμετρος RF:

Ζώνη συχνοτήτων: 2412-2462 MHz
 Μέγιστη ισχύς εξόδου: 17 dBm
 Έκδοση λογισμικού: V1.0.1
 Έκδοση υλικού: 101

RF parametresi:

Frekans aralığı: 2412-2462 MHz
 Maksimum çıkış gücü: 17 dBm
 Yazılım sürümü: V1.0.1
 Donanım sürümü: 101

Радиочастотные параметры:

Диапазон частот: 2412-2462 МГц
 Макс. выходная мощность: 17 дБм
 Версия ПО: V1.0.1
 Версия оборудования: 101

Радиочастотні параметри:

Діапазон частот: 2412-2462 МГц
 Макс. вихідна потужність: 17 дБм
 Версія ПЗ: V1.0.1
 Версія обладнання: 101

Parametry RF:

Pasma częstotliwości: 2412-2462 MHz
 Maksymalna moc wyjściowa: 17 dBm
 Wersja oprogramowania: V1.0.1
 Wersja sprzętu: 101

RF parametar:

Frekvencijski pojas: 2412 - 2462 MHz
 Maksimalna izlazna snaga: 17 dBm
 Verzija softvera: V1.0.1
 Verzija hardvera: 101

RF parameter:

Frekvenčné pásmo: 2412-2462 MHz
 Maximálny výstupný výkon: 17 dBm
 Verzia softvéru: V1.0.1
 Verzia hardvéru: 101

Радиочестота:

Честотен обхват: 2412 - 2462 MHz
 Максимална изходна мощност: 17 dBm
 Версия на софтуера: V1.0.1
 Версия на хардуера: 101

RF-paraméter:

Frekvenciasáv: 2412-2462 MHz
 Maximális kimeneti teljesítmény: 17 dBm
 Szoftververzió: V1.0.1
 Hardververzió: 101

RF parameter:

Frekvenčni pas: 2412-2462 MHz
 Največja izhodna moč: 17 dBm
 Različica programske opreme: V1.0.1
 Različica strojne opreme: 101

RF-parameeter:

Sagedusriba: 2412-2462 MHz
 Max väljundvõimsus: 17 dBm
 Tarkvaraversioon: V1.0.1
 Riistvara versioon: 101

RF parameter:

Kmitočtové pásmo: 2412-2462 MHz
 Maximální výstupní výkon: 17 dBm
 Softwarová verze: V1.0.1
 Hardwarová verze: 101.

Parametru RF:

Bandă de frecvență: 2412-2462 MHz
 Putere maximă de ieșire: 17 dBm
 Versiune software: V1.0.1
 Versiune hardware: 101

תונית"ר (RF)

פס תדרים 2412-2462 מגה הרץ (מה"צ)
 הספק מוצא מקסימלי: 17 dBm
 גרסת תוכנה: V1.0.1
 גרסת קושחה: 101

معلمة التردد الراديوي:

نطاق التردد: 2412-2462 MHz
 الحد الأقصى لناتج الطاقة: 17 dBm
 نسخة البرنامج: V1.0.1
 نسخة الأجهزة: 101



Breathe WiFi Humidifier



DOREL FRANCE S.A.S.
Z.I. - 9 bd du Poitou
BP 905
49309 Cholet Cedex
FRANCE

DOREL BENELUX
P.O. Box 6071
5700 ET Helmond
NEDERLAND

DOREL UK Ltd.
2nd Floor, Building 4
Imperial Place
Maxwell Road
Borehamwood, Herts
WD6 1JN
UNITED KINGDOM

DOREL GERMANY GMBH
Augustinusstraße 9 c
D-50226
Frechen-Königsdorf
DEUTSCHLAND

DOREL ITALIA S.P.A.
Via Verdi, 14
24060 Telgate
(BG)
ITALIA

DOREL HISPANIA S.A.U.
Edificio Barcelona Moda
Centre
Ronda Maiols, 1
Planta 3ª, local 340
08192 Sant Quirze del Vallès
ESPAÑA

DOREL PORTUGAL
Rua Pedro Dias, 25
4480-614 Rio Mau
(VDC)
PORTUGAL

**DOREL JUVENILE
SWITZERLAND S.A.**
Chemin de la Colice 4
1023 Crissier
SWITZERLAND / SUISSE

DOREL POLSKA Sp. z o.o.
ul. Inwestycyjna 14
41-208 Sosnowiec
POLAND